

# Lisdente, Ida.

A Saúde Oral dos seus pacientes em primeiro lugar

## DENTAURUM - Pinos Auto-Perfurantes

Pinos Auto-Perfurantes,  
SD - Self Drilling



302-106-10 - Pino Temporário SD 6mm Não Esterilizado, 1u	<del>36,83 €</del>	29,00 €
302-106-30 - Pinos Temporários SD 6mm Não Esterilizado, 10u	<del>323,67 €</del>	220,00 €
302-108-10 - Pino Temporário SD 8mm Não Esterilizado, 1u	<del>36,83 €</del>	29,00 €
302-108-30 - Pinos Temporários SD 8mm Não Esterilizado, 10u	<del>323,67 €</del>	220,00 €
302-110-10 - Pino Temporário SD 10mm Não Esterilizado, 1u	<del>36,83 €</del>	29,00 €
302-110-30 - Pinos Temporários SD 10mm Não Esterilizado, 10u	<del>323,67 €</del>	220,00 €

## DENTAURUM - Acessórios Thomas



1. 302-001-00 - Bisturi Circular, 4u	<del>51,77 €</del>	38,00 €
2. 302-004-20 - Aplicador 18mm, 1u	<del>101,80 €</del>	70,00 €
3. 302-004-10 - Chave Thomas, 1u	<del>206,50 €</del>	160,00 €
4. 302-004-40 - Chave com torque, 1u	<del>351,20 €</del>	260,00 €

## DENTAURUM - Brocas

Brocas para remoção de  
cimentos/adesivos Ortodônticos



1. 123-700-00 - Brocas em forma de TAÇA, 10u	<del>48,67 €</del>	37,00 €
2. 123-701-00 - Brocas em forma de RODA, 10u	<del>48,67 €</del>	37,00 €
3. 123-702-00 - Brocas em forma de PÊRA, 10u	<del>48,67 €</del>	37,00 €
4. 123-604-30 - Brocas de Tungsténio Pequenas, 10u	<del>82,50 €</del>	58,00 €
5. 123-603-30 - Brocas de Tungsténio Grandes, 10u	<del>125,83 €</del>	98,00 €

## DENTAURUM - Dinamómetros de Esfera



1. 040-711-00, de 25g a 250g	<del>318,10 €</del>	240,00 €
2. 040-712-00, de 50g a 500g	<del>617,01 €</del>	430,00 €
3. 040-713-00, de 100g a 1000	<del>617,01 €</del>	430,00 €

## DM CEOSA - Trações



2221-01 - Ancoragem Cervical, 1u	<del>27,08 €</del>	18,00 €
2211-01/02/03 - Ancoragem Temporal n1/2/3, 1u	<del>35,32 €</del>	22,00 €

## DM CEOSA - Máscara Facial



2278-03 - Máscara Facial de Tração Inversa, 1u	<del>99,20 €</del>	65,00 €
2278-04 - Máscara Facial Ajustável, 1u	<del>90,20 €</del>	65,00 €

## DENTAURUM - Brackets discovery® pearl, Estéticas

### Brackets estéticos

Brackets cerâmicos discovery® pearl / Sortidos



discovery®  
..pearl



#### Roth 18/22

Gancho nos 3ºs · com guias de colocação

Dentes	REF (18)	REF (22)	Quantidade		
13-11/21-23/43-41/31-33	718-701-63	722-701-63	1 bracket por dente = 12 unids	<del>111,44 €</del>	88,00 €
15-11/21-25/45-41/31-35	718-701-65	722-701-65	1 bracket por dente = 20 unids	<del>185,56 €</del>	142,00 €

Gancho nos 3ºs, 4ºs e 5ºs · com guias de colocação

Dentes	REF (18)	REF (22)	Quantidade		
15-11/21-25/45-41/31-35	718-741-65	722-741-65	1 bracket por dente = 20 unids	<del>190,56 €</del>	150,00 €

CE 0483

Slot 18: 0,46 x 0,76 mm / 18 x 30  
Slot 22: 0,56 x 0,76 mm / 22 x 30

#### McLaughlin-Bennett-Trevisi\*\* 18/22

Gancho nos 3ºs · com guias de colocação

Dentes	REF (18)	REF (22)	Quantidade		
13-11/21-23/43-41/31-33	718-702-63	722-702-63	1 bracket por dente = 12 unids	<del>111,44 €</del>	88,00 €
15-11/21-25/45-41/31-35	718-702-65	722-702-65	1 bracket por dente = 20 unids	<del>185,56 €</del>	142,00 €

Gancho nos 3ºs, 4ºs e 5ºs · com guias de colocação

Dentes	REF (18)	REF (22)	Quantidade		
15-11/21-25/45-41/31-35	718-742-65	722-742-65	1 bracket por dente = 20 unids	<del>190,56 €</del>	150,00 €

CE 0483

Slot 18: 0,46 x 0,76 mm / 18 x 30  
Slot 22: 0,56 x 0,76 mm / 22 x 30

Sup. + Inf. / Sortidos

\*\* The Dentaaurum version of this prescription is not claimed to be a duplication of any other, nor does Dentaaurum imply that it is endorsed in any way by Drs. McLaughlin, Bennett and Trevisi.

## DENTAURUM - Brackets discovery® pearl, Kits pequenos Roth 018 / 022, MBT\* 022



discovery®  
..pearl

### Kits

#### Roth 018 / 022

718-701-03 - KIT Sup. 3-3 discovery® pearl, 6u 1Cx	<del>55,96 €</del>	44,00 €
718-701-05 - KIT Sup. 5-5 discovery® pearl, 10u 1Cx	<del>93,16 €</del>	74,00 €
722-701-03 - KIT Sup. 3-3 discovery® pearl, 6u 1Cx	<del>55,96 €</del>	44,00 €
722-701-05 - KIT Sup. 5-5 discovery® pearl, 10u 1Cx	<del>93,16 €</del>	74,00 €

#### MBT\* 022

722-702-03 - KIT Sup. 3-3 discovery® pearl, 6u 1Cx	<del>55,96 €</del>	44,00 €
722-702-05 - KIT Sup. 5-5 discovery® pearl, 10u 1Cx	<del>93,16 €</del>	74,00 €

#### Kit Combinado

891-400-00 - KIT Sup. 5-5 discovery® pearl + Inf. Metal discovery® smart, 20u 1Cx	<del>195,11 €</del>	155,00 €
---	---------------------	----------



\* The Dentaaurum version of this prescription is not claimed to be a duplication of any other, nor does Dentaaurum imply that it is endorsed in any way by Drs. McLaughlin, Bennett and Trevisi.

### Arcos de Fibra de Vidro Reforçada

As propriedades mecânicas dos Arcos 018 Translúcidos Pearl são comparáveis às dos modernos arcos 016 de NiTi



766-906-00 - Arcos 018 Translúcidos pearl, 5u	<del>153,99 €</del>	120,00 €
774-563-00 - Ligaduras Elásticas pearl, 990u	<del>48,89 €</del>	35,00 €

# DENTAURUM - Brackets Auto Ligantes discovery® sl2.0, McLaughlin-Bennett-Trevisi\* 022, Sortidos

Brackets  
Auto Ligantes



discovery®  
sl2.0



## MBT 022, Sortidos

McLaughlin-Bennett-Trevisi\* 22

Torque	- 7°	- 7°	0°	+ 10°	+ 17°	+ 17°	+ 10°	0°	- 7°	- 7°
Angulação	0°	0°	+ 8°	+ 8°	+ 4°	+ 4°	+ 8°	+ 8°	0°	0°
In/Out	1,2 mm	0,7 mm	0,7 mm	1,3 mm	0,7 mm	0,7 mm	1,3 mm	0,7 mm	0,7 mm	1,2 mm
Largura	2,6 mm	2,6 mm	2,6 mm	2,6 mm	2,6 mm	2,6 mm	2,6 mm	2,6 mm	2,6 mm	2,6 mm
REF	722-102-15	722-102-14	722-142-13	722-102-12	722-102-11	722-102-21	722-102-22	722-142-23	722-102-24	722-102-25

### Brackets Individuais:

1 unidade	<del>19,50 €</del>	15,00 €
-----------	--------------------	---------

CE 0483

Identificação do bracket ainda mais fácil com marcação FDI na base!

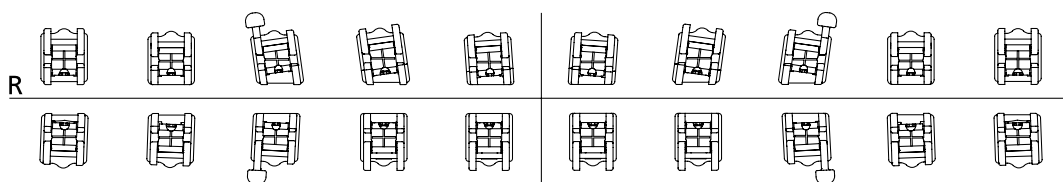

Torque	- 17°	- 12°	0°	- 6°	- 6°	- 6°	- 6°	0°	- 12°	- 17°
Angulação	+ 2°	+ 2°	+ 3°	0°	0°	0°	0°	+ 3°	+ 2°	+ 2°
In/Out	0,7 mm	0,7 mm	0,7 mm	1,3 mm	1,3 mm	1,3 mm	1,3 mm	0,7 mm	0,7 mm	0,7 mm
Largura	2,6 mm	2,6 mm	2,6 mm	2,6 mm	2,6 mm	2,6 mm	2,6 mm	2,6 mm	2,6 mm	2,6 mm
REF	722-102-45	722-102-44	722-142-43	722-102-42	722-102-41	722-102-31	722-102-32	722-142-33	722-102-34	722-102-35

### Brackets Individuais:

1 unidade	<del>19,50 €</del>	15,00 €
-----------	--------------------	---------

\* The Dentaaurum version of this prescription is not claimed to be a duplication of any other, nor does Dentaaurum imply that it is endorsed in any way by Drs. McLaughlin, Bennett and Trevisi.

### Sortido:

1 caso	20 brackets	722-102-01	<del>429,17 €</del>	290,00 €
--------	-------------	------------	---------------------	----------

Maxilar  
Mandíbula  
Sup. + Inf. / Sortido

## DENTAURUM - Instrumento p/ Roth/MBT

Instrumento para abrir e fechar brackets e para a colocação do arco com facilidade



1. Refª 023-276-00 - Instrumento p/ sistema Roth, 1 u ~~48,00 €~~ 37,00 €  
2. Refª 023-277-00 - Instrumento p/ sistema MBT, 1 u ~~43,00 €~~ 33,00 €

## DENTAURUM - Arcos Rematitan SL

Auto Ligantes

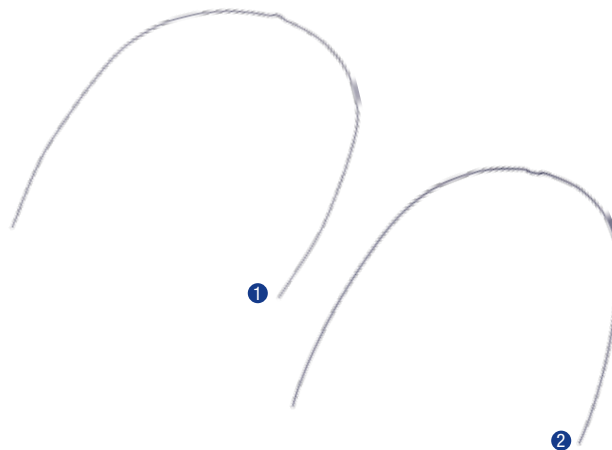

1. Arcos Redondos - 12; 14; 16; 18 ~~42,00 €~~ 30,00 €  
2. Arcos Retangulares - 16x16; 16x22; 17x25; 19x2 ~~49,00 €~~ 36,00 €

# DENTAURUM - Brackets equilibrium® 2, Roth 018 / 022, Sortidos

Também disponível nos sistemas:

- MBT 18/22
- Ricketts Universal 18
- Standard Edgewise 18/22

## equilibrium® 2



### Roth 018 / 022, Sortidos

equilibrium® 2

Ganchos nos 3ºs

Torque	- 7°	- 7°	- 2°	+ 8°	+ 12°	+ 12°	+ 8°	- 2°	- 7°	- 7°
Angulação	0°	0°	+ 13°	+ 9°	+ 5°	+ 5°	+ 9°	+ 13°	0°	0°
In/Out	0,7 mm	0,7 mm	0,7 mm	1,3 mm	0,7 mm	0,7 mm	1,3 mm	0,7 mm	0,7 mm	0,7 mm
Largura	3,1 mm	3,1 mm	3,1 mm	3,0 mm	3,4 mm	3,4 mm	3,0 mm	3,1 mm	3,1 mm	3,1 mm
REF 018	718-301-15	718-301-14	718-341-13	718-301-12	718-301-11	718-301-21	718-301-22	718-341-23	718-301-24	718-301-25
REF 022	722-301-15	722-301-14	722-341-13	722-301-12	722-301-11	722-301-21	722-301-22	722-341-23	722-301-24	722-301-25

CE 0483

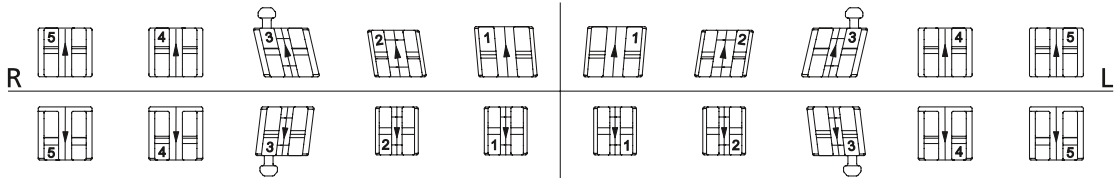

Torque	- 22°	- 17°	- 11°	- 1°	- 1°	- 1°	- 1°	- 11°	- 17°	- 22°
Angulação	0°	0°	+ 7°	0°	0°	0°	0°	+ 7°	0°	0°
In/Out	0,7 mm	0,7 mm	0,7 mm	1,3 mm	1,3 mm	1,3 mm	1,3 mm	0,7 mm	0,7 mm	0,7 mm
Largura	3,1 mm	3,1 mm	3,1 mm	2,4 mm	2,4 mm	2,4 mm	2,4 mm	3,1 mm	3,1 mm	3,1 mm
REF 018	718-301-45	718-301-44	718-341-43	718-301-42	718-301-41	718-301-31	718-301-32	718-341-33	718-301-34	718-301-35
REF 022	722-301-45	722-301-44	722-341-43	722-301-42	722-301-41	722-301-31	722-301-32	722-341-33	722-301-34	722-301-35

Sortidos:

		Roth 018	Roth 022		
1 caso	20 brackets	718-301-01	722-301-01	<del>51,83 €</del>	39,00 €
10 casos	200 brackets	718-301-10	722-301-10	<del>494,67 €</del>	350,00 €

equilibrium® 2

Ganchos nos 3ºs, 4ºs e 5ºs

Torque	- 7°	- 7°	- 2°	+ 8°	+ 12°	+ 12°	+ 8°	- 2°	- 7°	- 7°
Angulação	0°	0°	+ 13°	+ 9°	+ 5°	+ 5°	+ 9°	+ 13°	0°	0°
In/Out	0,7 mm	0,7 mm	0,7 mm	1,3 mm	0,7 mm	0,7 mm	1,3 mm	0,7 mm	0,7 mm	0,7 mm
Largura	3,1 mm	3,1 mm	3,1 mm	3,0 mm	3,4 mm	3,4 mm	3,0 mm	3,1 mm	3,1 mm	3,1 mm
REF 018	718-341-15	718-341-14	718-341-13	718-301-12	718-301-11	718-301-21	718-301-22	718-341-23	718-341-24	718-341-25
REF 022	722-341-15	722-341-14	722-341-13	722-301-12	722-301-11	722-301-21	722-301-22	722-341-23	722-341-24	722-341-25

CE 0483

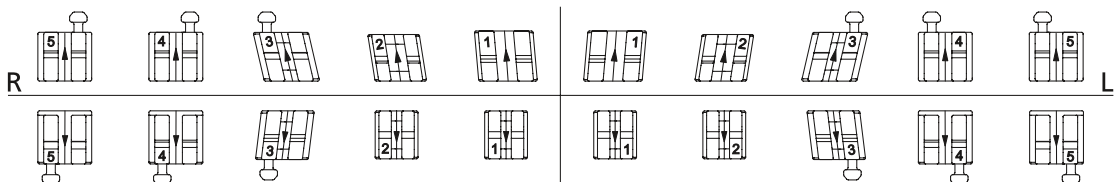

Torque	- 22°	- 17°	- 11°	- 1°	- 1°	- 1°	- 1°	- 11°	- 17°	- 22°
Angulação	0°	0°	+ 7°	0°	0°	0°	0°	+ 7°	0°	0°
In/Out	0,7 mm	0,7 mm	0,7 mm	1,3 mm	1,3 mm	1,3 mm	1,3 mm	0,7 mm	0,7 mm	0,7 mm
Largura	3,1 mm	3,1 mm	3,1 mm	2,4 mm	2,4 mm	2,4 mm	2,4 mm	3,1 mm	3,1 mm	3,1 mm
REF 018	718-341-45	718-341-44	718-341-43	718-301-42	718-301-41	718-301-31	718-301-32	718-341-33	718-341-34	718-341-35
REF 022	722-341-45	722-341-44	722-341-43	722-301-42	722-301-41	722-301-31	722-301-32	722-341-33	722-341-34	722-341-35

Sortidos:

		Roth 018	Roth 022		
1 caso	20 brackets	718-341-01	722-341-01	<del>56,67 €</del>	41,00 €
10 casos	200 brackets	718-341-10	722-341-10	<del>508,33 €</del>	380,00 €

- Maxilar
- Mandibula
- Sup. + Inf. / Sortidos

Também disponível nos sistemas:

- Roth 18/22
- Ricketts Universal 18
- Standard Edgewise 18/22

## equilibrium® 2



### MBT 018 / 022, Sortidos

equilibrium® 2

Ganchos nos 3ºs

Torque	- 7°	- 7°	0°	+ 10°	+ 17°	+ 17°	+ 10°	0°	- 7°	- 7°
Angulação	0°	0°	+ 8°	+ 8°	+ 4°	+ 4°	+ 8°	+ 8°	0°	0°
In/Out	1,2 mm	0,7 mm	0,7 mm	1,3 mm	0,7 mm	0,7 mm	1,3 mm	0,7 mm	0,7 mm	1,2 mm
Largura	3,1 mm	3,1 mm	3,1 mm	3,0 mm	3,4 mm	3,4 mm	3,0 mm	3,1 mm	3,1 mm	3,1 mm
REF 018	718-302-15	718-302-14	718-342-13	718-302-12	718-302-11	718-302-21	718-302-22	718-342-23	718-302-24	718-302-25
REF 022	722-302-15	722-302-14	722-342-13	722-302-12	722-302-11	722-302-21	722-302-22	722-342-23	722-302-24	722-302-25

CE 0483

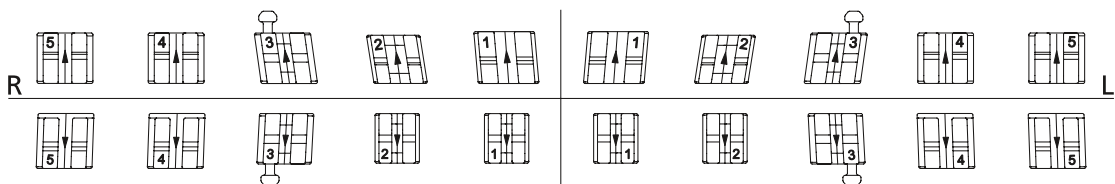

Torque	- 17°	- 12°	0°	- 6°	- 6°	- 6°	- 6°	0°	- 12°	- 17°
Angulação	+ 2°	+ 2°	+ 3°	0°	0°	0°	0°	+ 3°	+ 2°	+ 2°
In/Out	0,7 mm	0,7 mm	0,7 mm	1,3 mm	1,3 mm	1,3 mm	1,3 mm	0,7 mm	0,7 mm	0,7 mm
Largura	3,1 mm	3,1 mm	3,1 mm	2,4 mm	2,4 mm	2,4 mm	2,4 mm	3,1 mm	3,1 mm	3,1 mm
REF 018	718-302-45	718-302-44	718-342-43	718-302-42	718-302-41	718-302-31	718-302-32	718-342-33	718-302-34	718-302-35
REF 022	722-302-45	722-302-44	722-342-43	722-302-42	722-302-41	722-302-31	722-302-32	722-342-33	722-302-34	722-302-35

\* The Dentaaurum version of this prescription is not claimed to be a duplication of any other, nor does Dentaaurum imply that it is endorsed in any way by Drs. McLaughlin, Bennett and Trevisi.

Sortidos:

		MBT 018	MBT 022		
1 caso	20 brackets	718-302-01	722-302-01	<del>51,83 €</del>	39,00 €
10 casos	200 brackets	718-302-10	722-302-10	<del>494,67 €</del>	350,00 €

### equilibrium® 2

Ganchos nos 3ºs, 4ºs e 5ºs

Torque	- 7°	- 7°	0°	+ 10°	+ 17°	+ 17°	+ 10°	0°	- 7°	- 7°
Angulação	0°	0°	+ 8°	+ 8°	+ 4°	+ 4°	+ 8°	+ 8°	0°	0°
In/Out	1,2 mm	0,7 mm	0,7 mm	1,3 mm	0,7 mm	0,7 mm	1,3 mm	0,7 mm	0,7 mm	1,2 mm
Largura	3,1 mm	3,1 mm	3,1 mm	3,0 mm	3,4 mm	3,4 mm	3,0 mm	3,1 mm	3,1 mm	3,1 mm
REF 018	718-342-15	718-342-14	718-342-13	718-302-12	718-302-11	718-302-21	718-302-22	718-342-23	718-342-24	718-342-25
REF 022	722-342-15	722-342-14	722-342-13	722-302-12	722-302-11	722-302-21	722-302-22	722-342-23	722-342-24	722-342-25

CE 0483

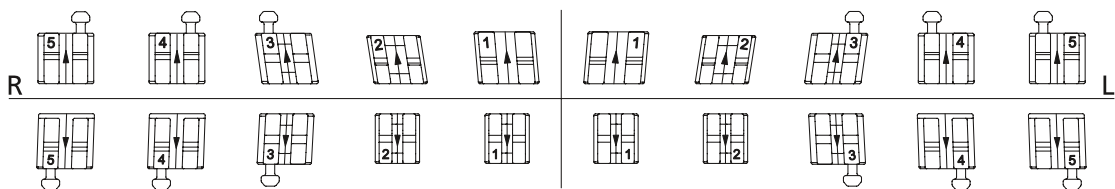

Torque	- 17°	- 12°	0°	- 6°	- 6°	- 6°	- 6°	0°	- 12°	- 17°
Angulação	+ 2°	+ 2°	+ 3°	0°	0°	0°	0°	+ 3°	+ 2°	+ 2°
In/Out	0,7 mm	0,7 mm	0,7 mm	1,3 mm	1,3 mm	1,3 mm	1,3 mm	0,7 mm	0,7 mm	0,7 mm
Largura	3,1 mm	3,1 mm	3,1 mm	2,4 mm	2,4 mm	2,4 mm	2,4 mm	3,1 mm	3,1 mm	3,1 mm
REF 018	718-342-45	718-342-44	718-342-43	718-302-42	718-302-41	718-302-31	718-302-32	718-342-33	718-342-34	718-342-35
REF 022	722-342-45	722-342-44	722-342-43	722-302-42	722-302-41	722-302-31	722-302-32	722-342-33	722-342-34	722-342-35

\* The Dentaaurum version of this prescription is not claimed to be a duplication of any other, nor does Dentaaurum imply that it is endorsed in any way by Drs. McLaughlin, Bennett and Trevisi.

Sortidos:

		MBT 018	MBT 022		
1 caso	20 brackets	718-342-01	722-342-01	<del>56,67 €</del>	41,00 €
10 casos	200 brackets	718-342-10	722-342-10	<del>508,33 €</del>	380,00 €

- Maxilar
- Mandíbula
- Sup. + Inf. / Sortidos



**discovery® smart**



**Roth 018 / 022, Sortidos**

discovery® smart

Ganchos nos 3ºs

Torque	- 7°	- 7°	- 2°	+ 8°	+ 12°	+ 12°	+ 8°	- 2°	- 7°	- 7°
Angulação	0°	0°	+ 13°	+ 9°	+ 5°	+ 5°	+ 9°	+ 13°	0°	0°
In/Out	0,7 mm	0,7 mm	0,7 mm	1,3 mm	0,7 mm	0,7 mm	1,3 mm	0,7 mm	0,7 mm	0,7 mm
Largura	2,8 mm	2,8 mm	2,8 mm	2,4 mm	2,8 mm	2,8 mm	2,4 mm	2,8 mm	2,8 mm	2,8 mm
REF 018	718-901-15	718-901-14	718-941-13	718-901-12	718-901-11	718-901-21	718-901-22	718-941-23	718-901-24	718-901-25
REF 022	722-901-15	722-901-14	722-941-13	722-901-12	722-901-11	722-901-21	722-901-22	722-941-23	722-901-24	722-901-25

CE 0483

Identificação do bracket ainda mais fácil com marcação FDI na base!

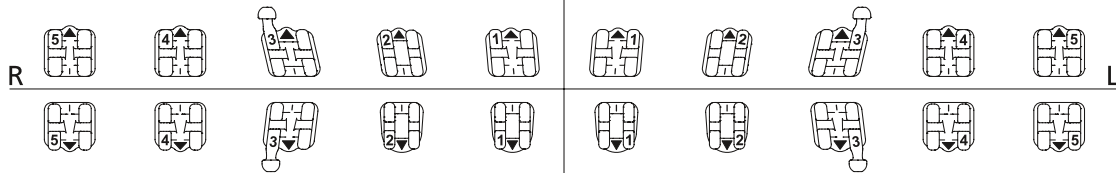

Torque	- 22°	- 17°	- 11°	- 1°	- 1°	- 1°	- 1°	- 11°	- 17°	- 22°
Angulação	0°	0°	+ 7°	0°	0°	0°	0°	+ 7°	0°	0°
In/Out	0,7 mm	0,7 mm	0,7 mm	1,3 mm	1,3 mm	1,3 mm	1,3 mm	0,7 mm	0,7 mm	0,7 mm
Largura	2,8 mm	2,8 mm	2,8 mm	2,3 mm	2,3 mm	2,3 mm	2,3 mm	2,8 mm	2,8 mm	2,8 mm
REF 018	718-901-45	718-901-44	718-941-43	718-901-42	718-901-41	718-901-31	718-901-32	718-941-33	718-901-34	718-901-35
REF 022	722-901-45	722-901-44	722-941-43	722-901-42	722-901-41	722-901-31	722-901-32	722-941-33	722-901-34	722-901-35

Sortidos:

		Roth 018	Roth 022		
1 caso	20 brackets	718-901-01	722-901-01	<del>60,00 €</del>	46,00 €
10 casos	200 brackets	718-901-10	722-901-10	<del>570,00 €</del>	440,00 €

**discovery® smart**

Ganchos nos 3ºs, 4ºs e 5ºs

Torque	- 7°	- 7°	- 2°	+ 8°	+ 12°	+ 12°	+ 8°	- 2°	- 7°	- 7°
Angulação	0°	0°	+ 13°	+ 9°	+ 5°	+ 5°	+ 9°	+ 13°	0°	0°
In/Out	0,7 mm	0,7 mm	0,7 mm	1,3 mm	0,7 mm	0,7 mm	1,3 mm	0,7 mm	0,7 mm	0,7 mm
Largura	2,8 mm	2,8 mm	2,8 mm	2,4 mm	2,8 mm	2,8 mm	2,4 mm	2,8 mm	2,8 mm	2,8 mm
REF 018	718-941-15	718-941-14	718-941-13	718-901-12	718-901-11	718-901-21	718-901-22	718-941-23	718-941-24	718-941-25
REF 022	722-941-15	722-941-14	722-941-13	722-901-12	722-901-11	722-901-21	722-901-22	722-941-23	722-941-24	722-941-25

CE 0483

Identificação do bracket ainda mais fácil com marcação FDI na base!

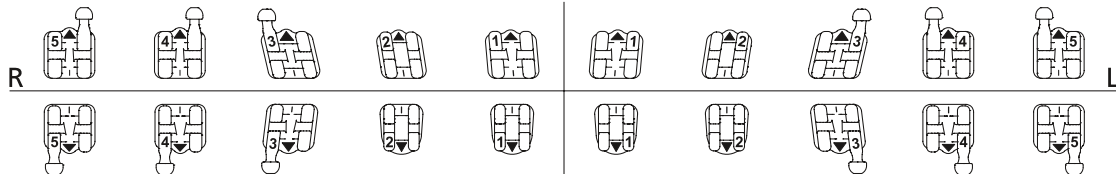

Torque	- 22°	- 17°	- 11°	- 1°	- 1°	- 1°	- 1°	- 11°	- 17°	- 22°
Angulação	0°	0°	+ 7°	0°	0°	0°	0°	+ 7°	0°	0°
In/Out	0,7 mm	0,7 mm	0,7 mm	1,3 mm	1,3 mm	1,3 mm	1,3 mm	0,7 mm	0,7 mm	0,7 mm
Largura	2,8 mm	2,8 mm	2,8 mm	2,3 mm	2,3 mm	2,3 mm	2,3 mm	2,8 mm	2,8 mm	2,8 mm
REF 018	718-941-45	718-941-44	718-941-43	718-901-42	718-901-41	718-901-31	718-901-32	718-941-33	718-941-34	718-941-35
REF 022	722-941-45	722-941-44	722-941-43	722-901-42	722-901-41	722-901-31	722-901-32	722-941-33	722-941-34	722-941-35

Sortidos:

		Roth 018	Roth 022		
1 caso	20 brackets	718-941-01	722-941-01	<del>62,00 €</del>	49,00 €
10 casos	200 brackets	718-941-10	722-941-10	<del>595,00 €</del>	470,00 €

- Maxilar
- Mandibular
- Sup. + Inf. / Sortidos



## MBT 018 / 022, Sortidos

discovery® smart

Ganchos nos 3ºs

Torque	- 7°	- 7°	0°	+ 10°	+ 17°	+ 17°	+ 10°	0°	- 7°	- 7°
Angulação	0°	0°	+ 8°	+ 8°	+ 4°	+ 4°	+ 8°	+ 8°	0°	0°
In/Out	1,2 mm	0,7 mm	0,7 mm	1,3 mm	0,7 mm	0,7 mm	1,3 mm	0,7 mm	0,7 mm	1,2 mm
Largura	2,8 mm	2,8 mm	2,8 mm	2,4 mm	2,8 mm	2,8 mm	2,4 mm	2,8 mm	2,8 mm	2,8 mm
REF 018	718-902-15	718-902-14	718-942-13	718-902-12	718-902-11	718-902-21	718-902-22	718-942-23	718-902-24	718-902-25
REF 022	722-902-15	722-902-14	722-942-13	722-902-12	722-902-11	722-902-21	722-902-22	722-942-23	722-902-24	722-902-25

CE 0483

Identificação do bracket ainda mais fácil com marcação FDI na base!

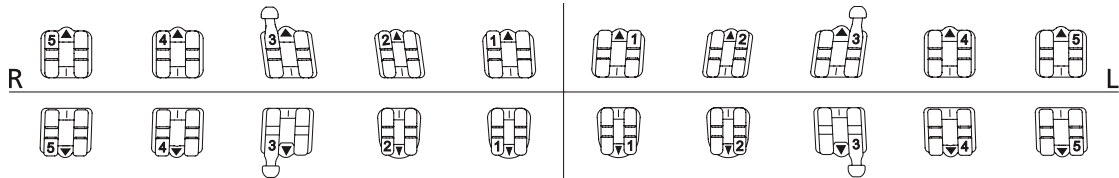

Torque	- 17°	- 12°	0°	- 6°	- 6°	- 6°	- 6°	0°	- 12°	- 17°
Angulação	+ 2°	+ 2°	+ 3°	0°	0°	0°	0°	+ 3°	+ 2°	+ 2°
In/Out	0,7 mm	0,7 mm	0,7 mm	1,3 mm	1,3 mm	1,3 mm	1,3 mm	0,7 mm	0,7 mm	0,7 mm
Largura	2,8 mm	2,8 mm	2,8 mm	2,3 mm	2,3 mm	2,3 mm	2,3 mm	2,8 mm	2,8 mm	2,8 mm
REF 018	718-902-45	718-902-44	718-942-43	718-902-42	718-902-41	718-902-31	718-902-32	718-942-33	718-902-34	718-902-35
REF 022	722-902-45	722-902-44	722-942-43	722-902-42	722-902-41	722-902-31	722-902-32	722-942-33	722-902-34	722-902-35

\* The Dentaaurum version of this prescription is not claimed to be a duplication of any other, nor does Dentaaurum imply that it is endorsed in any way by Drs. McLaughlin, Bennett and Trevisi.

Sortidos:

		MBT 018	MBT 022		
1 caso	20 brackets	718-902-01	722-902-01	<del>60,00 €</del>	46,00 €
10 casos	200 brackets	718-902-10	722-902-10	<del>570,00 €</del>	440,00 €

discovery® smart

Ganchos nos 3ºs, 4ºs e 5ºs

Torque	- 7°	- 7°	0°	+ 10°	+ 17°	+ 17°	+ 10°	0°	- 7°	- 7°
Angulação	0°	0°	+ 8°	+ 8°	+ 4°	+ 4°	+ 8°	+ 8°	0°	0°
In/Out	1,2 mm	0,7 mm	0,7 mm	1,3 mm	0,7 mm	0,7 mm	1,3 mm	0,7 mm	0,7 mm	1,2 mm
Largura	2,8 mm	2,8 mm	2,8 mm	2,4 mm	2,8 mm	2,8 mm	2,4 mm	2,8 mm	2,8 mm	2,8 mm
REF 018	718-942-15	718-942-14	718-942-13	718-902-12	718-902-11	718-902-21	718-902-22	718-942-23	718-942-24	718-942-25
REF 022	722-942-15	722-942-14	722-942-13	722-902-12	722-902-11	722-902-21	722-902-22	722-942-23	722-942-24	722-942-25

CE 0483

Identificação do bracket ainda mais fácil com marcação FDI na base!

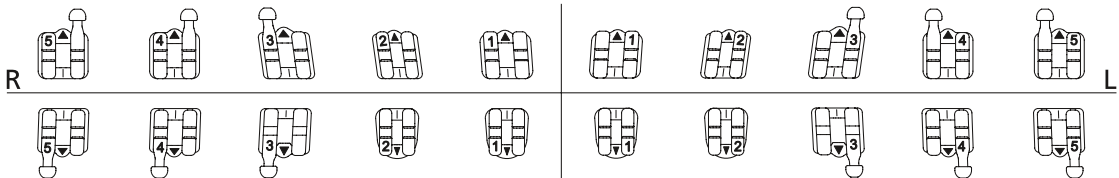

Torque	- 17°	- 12°	0°	- 6°	- 6°	- 6°	- 6°	0°	- 12°	- 17°
Angulação	+ 2°	+ 2°	+ 3°	0°	0°	0°	0°	+ 3°	+ 2°	+ 2°
In/Out	0,7 mm	0,7 mm	0,7 mm	1,3 mm	1,3 mm	1,3 mm	1,3 mm	0,7 mm	0,7 mm	0,7 mm
Largura	2,8 mm	2,8 mm	2,8 mm	2,3 mm	2,3 mm	2,3 mm	2,3 mm	2,8 mm	2,8 mm	2,8 mm
REF 018	718-942-45	718-942-44	718-942-43	718-902-42	718-902-41	718-902-31	718-902-32	718-942-33	718-942-34	718-942-35
REF 022	722-942-45	722-942-44	722-942-43	722-902-42	722-902-41	722-902-31	722-902-32	722-942-33	722-942-34	722-942-35

\* The Dentaaurum version of this prescription is not claimed to be a duplication of any other, nor does Dentaaurum imply that it is endorsed in any way by Drs. McLaughlin, Bennett and Trevisi.

Sortidos:

		MBT 018	MBT 022		
1 caso	20 brackets	718-942-01	722-942-01	<del>62,00 €</del>	49,00 €
10 casos	200 brackets	718-942-10	722-942-10	<del>595,00 €</del>	470,00 €

- Maxilar
- Mandibula
- Sup. + Inf. / Sortidos

# Ortho-Cast™



## Tubos de cimentação Ortho-Cast M

- Nova geração de tubos bucais, fáceis de manusear graças à ranhura de posicionamento na base.
- A abertura anterior em forma de cone permite a introdução do arco de forma rápida e fácil.

### Rectangulares Simples

#### Ortho-Cast™ M-Series Roth 018 / 022

Não-convertíveis · Quantidade: 10 peças



Dentes	Torque	Distal Offset	Gancho	Largura	REF (18)	REF (22)	Preço Recomendado	Preço Promoção
16	- 14°	14°	•	3.3 mm	818-211-16	822-211-16	<del>53,84 €</del>	40,00 €
26	- 14°	14°	•	3.3 mm	818-211-26	822-211-26	<del>53,84 €</del>	40,00 €



Dentes	Torque	Distal Offset	Gancho	Largura	REF (18)	REF (22)	Preço Recomendado	Preço Promoção
46	- 30°	4°	•	3.3 mm	818-211-46	822-211-46	<del>53,84 €</del>	40,00 €
36	- 30°	4°	•	3.3 mm	818-211-36	822-211-36	<del>53,84 €</del>	40,00 €

CE 0483

#### Ortho-Cast™ M-Series 018 / 022 - Sistema McLaughlin-Bennett-Trevisi\*

Não-convertíveis · Quantidade: 10 peças



Dentes	Torque	Distal Offset	Gancho	Largura	REF (18)	REF (22)	Preço Recomendado	Preço Promoção
16	- 14°	10°	•	3.3 mm	818-212-16	822-212-16	<del>53,84 €</del>	40,00 €
26	- 14°	10°	•	3.3 mm	818-212-26	822-212-26	<del>53,84 €</del>	40,00 €



Dentes	Torque	Distal Offset	Gancho	Largura	REF (18)	REF (22)	Preço Recomendado	Preço Promoção
46	- 20°	0°	•	3.3 mm	818-212-46	822-212-46	<del>53,84 €</del>	40,00 €
36	- 20°	0°	•	3.3 mm	818-212-36	822-212-36	<del>53,84 €</del>	40,00 €

CE 0483

\* The Dentaaurum version of this prescription is not claimed to be a duplication of any other, nor does Dentaaurum imply that it is endorsed in any way by Drs. McLaughlin, Bennett and Trevisi.

### Rectangulares Duplos

#### Ortho-Cast™ 018 / 022

Não-convertíveis · Com gancho vertical · Quantidade: 10 peças



Dentes	Torque	Distal Offset	Gancho	Largura	REF (18)	REF (22)	Sistema
17-16/26-27/47-46/36-37	0°	0°	•	3.5 mm	724-018-51	724-019-51	Ricketts® Universal 18, Standard Edgewise

CE 0483

Slot 18: 0.46 x 0.64 mm · Slot tubo auxiliar: 0.46 x 0.64 mm  
Slot 22: 0.56 x 0.70 mm · Slot tubo auxiliar: 0.56 x 0.70 mm

REF	Preço Recomendado	Preço Promoção
724-018-51	<del>56,00 €</del>	43,00 €
724-019-51	<del>56,00 €</del>	43,00 €

- Maxilar
- Mandíbula
- Sup. + Inf. / Sortidos



# Ortho-Cast™



## Tubos de cimentação Ortho-Cast M

### Rectangulares Duplos

#### Ortho-Cast™ M-Series Roth 018 / 022

Convertíveis · Quantidade: 10 peças



Dentes	Torque	Distal Offset	Gancho	Largura	REF (18)	REF (22)	Preço Recomendado	Preço Promoção
16	- 14°	14°	•	3.3 mm	818-121-16	822-121-16	<del>56,67 €</del>	43,00 €
26	- 14°	14°	•	3.3 mm	818-121-26	822-121-26	<del>56,67 €</del>	43,00 €



Dentes	Torque	Distal Offset	Gancho	Largura	REF (18)	REF (22)	Preço Recomendado	Preço Promoção
46	- 30°	4°	•	3.3 mm	818-121-46	822-121-46	<del>56,67 €</del>	43,00 €
36	- 30°	4°	•	3.3 mm	818-121-36	822-121-36	<del>56,67 €</del>	43,00 €

CE 0483

#### Ortho-Cast™ M-Series 018 / 022 - Sistema McLaughlin-Bennett-Trevisi\*

Convertíveis · Quantidade: 10 peças



Dentes	Torque	Distal Offset	Gancho	Largura	REF (18)	REF (22)	Preço Recomendado	Preço Promoção
16	- 14°	10°	•	3.3 mm	818-122-16	822-122-16	<del>56,67 €</del>	43,00 €
26	- 14°	10°	•	3.3 mm	818-122-26	822-122-26	<del>56,67 €</del>	43,00 €



Dentes	Torque	Distal Offset	Gancho	Largura	REF (18)	REF (22)	Preço Recomendado	Preço Promoção
46	- 20°	0°	•	3.3 mm	818-122-46	822-122-46	<del>56,67 €</del>	43,00 €
36	- 20°	0°	•	3.3 mm	818-122-36	822-122-36	<del>56,67 €</del>	43,00 €

CE 0483

Maxilar  
Mandíbula

Slot 18: 0,46 x 0,64 mm / 18 x 25 · Slot tubo auxiliar: 0,46 x 0,64 mm / 18 x 25  
Slot 22: 0,56 x 0,70 mm / 22 x 28 · Slot tubo auxiliar: 0,46 x 0,64 mm / 18 x 25

\* The Dentaaurum version of this prescription is not claimed to be a duplication of any other, nor does Dentaaurum imply that it is endorsed in any way by Drs. McLaughlin, Bennett and Trevisi.

## 3M - Transbond XT - Cimento p/ Brackets

**3M** Unitek



712-035 - Kit Seringas Transbond XT ~~191,03 €~~ 148,00 €  
712-036 - Transbond XT, 4 seringas de 4g ~~303,02 €~~ 210,00 €

## 3M - Cimentos para Bandas



712-050 - Cimento Ionómero de Vidro ~~210,30 €~~ 167,00 €  
712-081 - Transbond Plus em seringa, 1u ~~89,22 €~~ 55,00 €

## DENTAURUM - Molas de Retracção

Molas para fechar diastemas de 9mm e 12mm (quando fechadas)



758-160-00 - Molas de Retracção, 9mm, 10u ~~73,28 €~~ 52,00 €  
758-161-00 - Molas de Retracção, 12mm, 10u ~~73,28 €~~ 52,00 €

## DENTAURUM - Molas de Expansão

Molas para abrir diastemas



758-360-00 - Molas de Expansão, Força Fraca, 3u ~~49,84 €~~ 37,00 €  
758-361-00 - Molas de Expansão, Força Média, 3u ~~49,84 €~~ 37,00 €  
758-362-00 - Molas de Expansão, Força Forte, 3u ~~49,84 €~~ 37,00 €

## DENTAURUM - Molas de Tração/Pressão

Molas em Aço



1. 758-165-00 - Mola de Tração (Fechada) - 1,15mm/45, 1mt ~~15,50 €~~ 12,00 €  
2. 758-175-00 - Mola de Tração (Fechada) - 1,21mm/48, 1mt ~~15,50 €~~ 12,00 €  
3. 758-365-00 - Mola de Pressão (Aberta) - 1,15mm/45, 1mt ~~15,50 €~~ 12,00 €  
4. 758-375-00 - Mola de Pressão (Aberta) - 1,21mm/48, 1mt ~~15,50 €~~ 12,00 €

## Arcos em Aço Inoxidável - Redondos

Cada arco fica a 1,00€



Arcos - Redondos, 10 Unid.	Superiores	Inferiores		
014	765-200-00	765-300-00	<del>13,20 €</del>	10,00 €
016	765-201-00	765-301-00	<del>13,20 €</del>	10,00 €
018	765-202-00	765-302-00	<del>13,20 €</del>	10,00 €
020	765-203-00	765-303-00	<del>13,20 €</del>	10,00 €

## Arcos em Aço Inoxidável - Rectangulares

Cada arco fica a 1,70€



Arcos Rectangulares, 10 Unid.	Superiores	Inferiores		
16 x 16	767-100-00	767-200-00	<del>21,34 €</del>	17,00 €
16 x 22	767-101-00	767-201-00	<del>21,34 €</del>	17,00 €
17 x 22	767-102-00	767-202-00	<del>21,34 €</del>	17,00 €
17 x 25	767-103-00	767-203-00	<del>21,34 €</del>	17,00 €
18 x 25	767-104-00	767-204-00	<del>21,34 €</del>	17,00 €
19 x 25	767-105-00	767-205-00	<del>21,34 €</del>	17,00 €
21,5 x 25	767-106-00	767-206-00	<del>21,34 €</del>	17,00 €

## TENSIC - Arcos Termoactivos de Ni Ti

Redondos

Cada arco fica a 2,70€

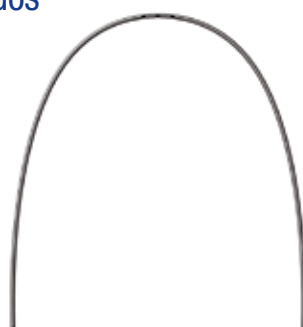

Arcos Tensic Redondos, 10 Unid.	Superiores	Inferiores		
012	766-700-00	766-701-00	<del>36,00 €</del>	27,00 €
014	766-702-00	766-703-00	<del>36,00 €</del>	27,00 €
016	766-704-00	766-705-00	<del>36,00 €</del>	27,00 €
018	766-706-00	766-707-00	<del>36,00 €</del>	27,00 €

## TENSIC - Arcos Termoactivos de Ni Ti

Rectangulares

Cada arco  
fica a  
**2,80€**

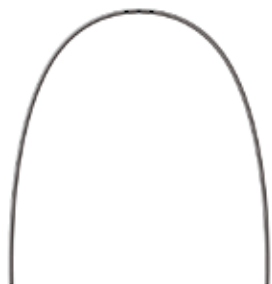

Arcos Tensic Rectangulares, 10 Unid.	Superiores	Inferiores	<del>39,50 €</del>	28,00 €
16 x 16	766-710-00	766-711-00	<del>39,50 €</del>	28,00 €
16 x 22	766-712-00	766-713-00	<del>39,50 €</del>	28,00 €
17 x 25	766-714-00	766-715-00	<del>39,50 €</del>	28,00 €
18 x 25	766-716-00	766-717-00	<del>39,50 €</del>	28,00 €
19 x 25	766-718-00	766-719-00	<del>39,50 €</del>	28,00 €
21 x 25	766-720-00	766-721-00	<del>39,50 €</del>	28,00 €

## DENTAFLEX - Arcos Trançados de 3 Arames

Em Aço Inoxidável

- Redondos -

Cada arco  
fica a  
**1,40€**



Arcos Trançados de 3 Arames Redondos, 10 Unid.	Superiores	Inferiores	<del>19,29 €</del>	14,00 €
015	766-120-00	766-121-00	<del>19,29 €</del>	14,00 €
018	766-122-00	766-123-00	<del>19,29 €</del>	14,00 €
020	766-124-00	766-125-00	<del>19,29 €</del>	14,00 €

## DENTAFLEX - Arcos Trançados de 6 Arames

Em Aço Inoxidável  
Redondos - "Co-Axial"

Cada arco  
fica a  
**1,60€**

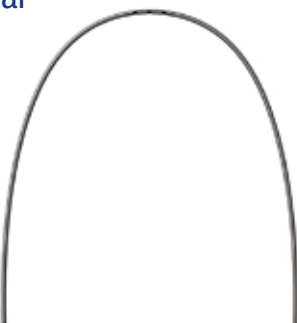

Arcos Trançados de 6 Arames Redondos, 10 Unid.	Superiores	Inferiores	<del>22,00 €</del>	16,00 €
015	766-300-00	766-400-00	<del>22,00 €</del>	16,00 €
018	766-301-00	766-401-00	<del>22,00 €</del>	16,00 €

## DENTAFLEX - Arcos Trançados de 3 Arames

Em Aço Inoxidável

- Rectangulares -

Cada arco  
fica a  
**1,60€**



Arcos Trançados de 3 Arames Rectangulares, 10 Unid.	Superiores	Inferiores	<del>22,00 €</del>	16,00 €
16 x 16	766-130-00	766-131-00	<del>22,00 €</del>	16,00 €
16 x 22	766-132-00	766-133-00	<del>22,00 €</del>	16,00 €

## DENTAFLEX - Arcos Trançados de 8 Arames

Em Aço Inoxidável  
- Rectangulares -

Cada arco  
fica a  
**2,40€**

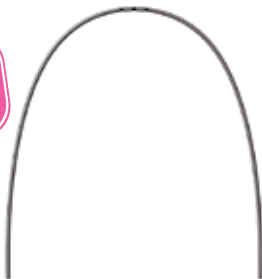

Arcos Trançados de 8 Arames Rectangulares, 10 Unid.	Superiores	Inferiores	<del>33,99 €</del>	24,00 €
16 x 16	766-100-00	766-200-00	<del>33,99 €</del>	24,00 €
16 x 22	766-101-00	766-201-00	<del>33,99 €</del>	24,00 €
17 x 25	766-103-00	766-203-00	<del>33,99 €</del>	24,00 €
18 x 25	766-104-00	766-204-00	<del>33,99 €</del>	24,00 €
19 x 25	766-105-00	766-205-00	<del>33,99 €</del>	24,00 €

## REMATITAN "LITE" - Arcos em Ni Ti

Redondos

Cada arco  
fica a  
**2,60€**



Arcos Ni Ti Redondos, 10 Unid.	Superiores	Inferiores	<del>35,30 €</del>	26,00 €
012	766-058-00	766-059-00	<del>35,30 €</del>	26,00 €
014	766-080-00	766-081-00	<del>35,30 €</del>	26,00 €
016	766-082-00	766-083-00	<del>35,30 €</del>	26,00 €
018	766-084-00	766-085-00	<del>35,30 €</del>	26,00 €

## DENTAURUM - Cera Protectora e Escovas



124-305-01 - Cera Protectora, 50 caixinhas c/ 5 barrinhas cada ~~72,84 €~~ **49,00 €**  
 163-300-00 - Escovas Ortodónticas Ortho-Brush, 10u ~~37,00 €~~ **27,00 €**

## DENTAURUM - Posicionadores Elásticos



772-400-00 - Posicionadores de Elásticos Coloridos, 50u ~~16,83 €~~ **13,00 €**

## DENTAURUM - Tubos de Stop



480-617-01 - Tubos fendidos Ø18 de stop, 100u ~~86,24 €~~ **64,00 €**  
 480-618-01 - Tubos fendidos Ø22 de stop, 100u ~~86,24 €~~ **64,00 €**

## DENTAURUM - Tubos Deslizantes



480-619-00 - Tubos Rectangulares Deslizantes Sup. Direito e Inf. Esquerdo, 10u ~~51,83 €~~ **39,00 €**  
 480-620-00 - Tubos Rectangulares Deslizantes Sup. Esquerdo e Inf. Direito, 10u ~~51,83 €~~ **39,00 €**

## DENTAURUM - Retentores Linguais

Retentores Linguais,  
para Caninos Inferiores



728-500-00 - Kit de Retentores Linguais, 20u ~~111,86 €~~ **80,00 €**  
 728-501-00 - Comprimento 22mm, 5u ~~33,67 €~~ **26,00 €**  
 728-502-00 - Comprimento 24mm, 5u ~~33,67 €~~ **26,00 €**  
 728-503-00 - Comprimento 26mm, 5u ~~33,67 €~~ **26,00 €**  
 728-504-00 - Comprimento 28mm, 5u ~~33,67 €~~ **26,00 €**  
 728-505-00 - Comprimento 30mm, 5u ~~33,67 €~~ **26,00 €**

## DENTAURUM - Botões de Cimentar



1. 750-002-51 - Botões Linguais Quadrados, 10u ~~27,50 €~~ **22,00 €**  
 2. 750-001-51 - Botões Linguais Redondos, 10u ~~27,50 €~~ **22,00 €**  
 3. 750-602-50 - Ganchos Linguais, 10u ~~20,51 €~~ **15,00 €**

## DENTAURUM - Elásticos intra-orais em **Látex**, embalagens de 1000 unidades



Ref.	Força de tracção **	Ø Interior do anel	<del>1,53 €</del>	9,00 €	Ícone
772-113-00	Média 1,3 N (128 g)	3,2 mm / 1/8 inch	<del>1,53 €</del>	9,00 €	6
772-114-00	Média 1,3 N (128 g)	4,8 mm / 3/16 inch	<del>1,53 €</del>	9,00 €	7
772-116-00	Média 1,3 N (128 g)	6,4 mm / 1/4 inch	<del>1,53 €</del>	9,00 €	8
772-123-00	Forte 1,8 N (184 g)	3,2 mm / 1/8 inch	<del>1,53 €</del>	9,00 €	11
772-124-00	Forte 1,8 N (184 g)	4,8 mm / 3/16 inch	<del>1,53 €</del>	9,00 €	12
772-125-00	Forte 1,8 N (184 g)	6,4 mm / 1/4 inch	<del>1,53 €</del>	9,00 €	13

\*\* As forças de tracção indicadas produzem-se ao triplicar, por estiramento, o diâmetro interior de cada anel.

## DENTAFLUX - Elásticos Ortodônticos



Ligaduras Cinzentas - Ref. EL-N06 1040 ligaduras, 1saco ~~16,73 €~~ 12,50 €  
 Ligaduras Sortido - Ref. EL-N00 1040 ligaduras, 1saco ~~16,73 €~~ 12,50 €  
 Ligaduras Transparentes - Ref. EL-N27 1040 ligaduras, 1saco ~~16,73 €~~ 12,50 €

## DENTAURUM - Separadores Radiopacos

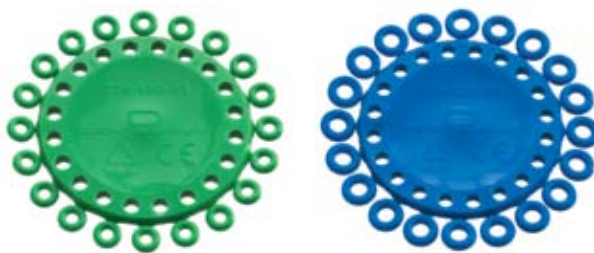

774-100-01 - Separadores para dentes Anteriores, Verdes, 1000u ~~34,58 €~~ 26,00 €  
 774-200-01 - Separadores para dentes Posteriores, Azuis, 1000u ~~34,58 €~~ 26,00 €

## DENTAURUM - Ligaduras Metálicas

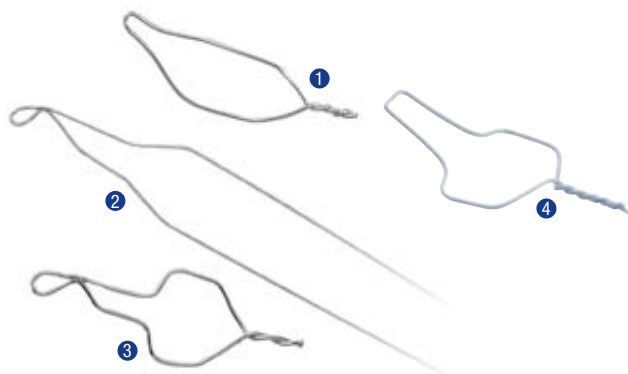

1.751-000-00 - Ligaduras Metálicas, 1000u ~~55,00 €~~ 40,00 €  
 2.751-003-00 - Ligaduras Metálicas Kobayashi Longas, 100u ~~21,00 €~~ 16,00 €  
 3.751-004-00 - Ligaduras Metálicas Kobayashi Curtas, 100u ~~32,17 €~~ 25,00 €  
 4.768-036-00 - Ligaduras Metálicas Brancas, 100u ~~50,20 €~~ 39,00 €

## DENTAURUM - Elásticos Extraorais



772-210-02 - Elásticos Extraorais Latex Forte 4,5N (450gr), 12,7mm; 1500u ~~39,00 €~~ 29,00 €



## DENTAURUM - Posicionador de Elásticos



021-273-00 - Posicionador p/ Elásticos, 1u ~~29,33 €~~ 22,00 €

## DENTAURUM - Posicionador de Brackets



030-390-00 - Posicionador/Estrela p/ Brackets, 1u ~~53,10 €~~ 39,00 €

## DENTAURUM - Arcos Faciais

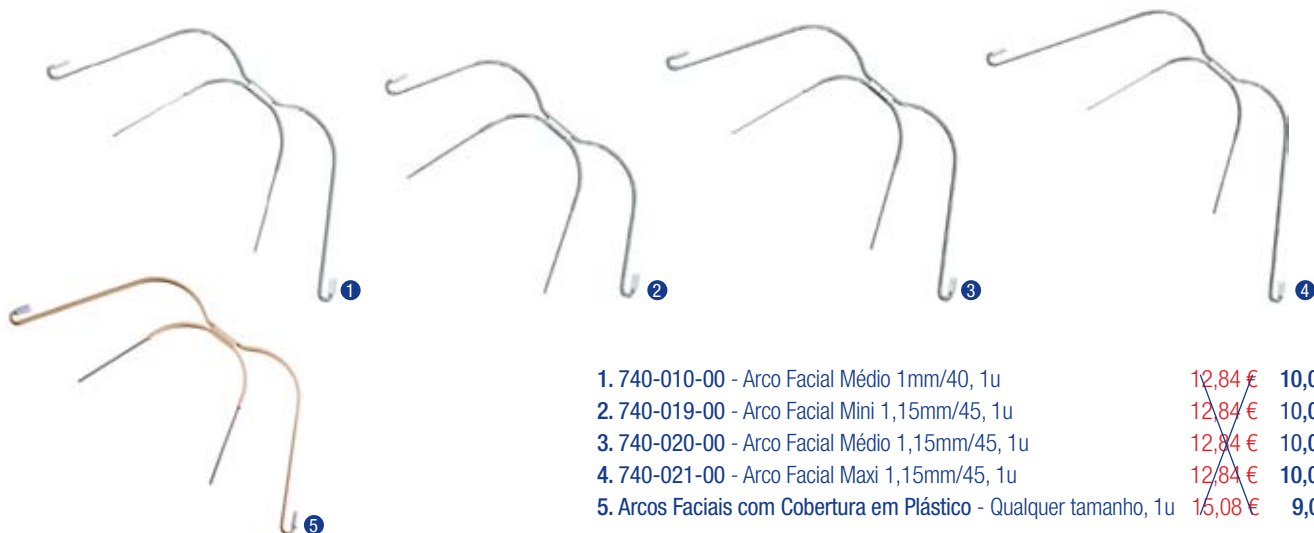

- |   |                    |         |
|---|--------------------|---------|
| 1. 740-010-00 - Arco Facial Médio 1mm/40, 1u                      | <del>12,84 €</del> | 10,00 € |
| 2. 740-019-00 - Arco Facial Mini 1,15mm/45, 1u                    | <del>12,84 €</del> | 10,00 € |
| 3. 740-020-00 - Arco Facial Médio 1,15mm/45, 1u                   | <del>12,84 €</del> | 10,00 € |
| 4. 740-021-00 - Arco Facial Maxi 1,15mm/45, 1u                    | <del>12,84 €</del> | 10,00 € |
| 5. Arcos Faciais com Cobertura em Plástico - Qualquer tamanho, 1u | <del>15,08 €</del> | 9,00 €  |

## DENTAURUM - Arcos Faciais com Omegas



- |  |                    |         |
|--|--------------------|---------|
| 1. 741-040-00 - Arco Facial c/ Omegas 83mm Amarelo Nº1, 1u                 | <del>13,87 €</del> | 11,00 € |
| 2. 741-045-00 - Arco Facial c/ Omegas 90mm Cinza Nº2, 1u                   | <del>13,87 €</del> | 11,00 € |
| 3. 741-050-00 - Arco Facial c/ Omegas 97mm Vermelho Nº3, 1u                | <del>13,87 €</del> | 11,00 € |
| 4. 741-055-00 - Arco Facial c/ Omegas 104mm Verde Nº4, 1u                  | <del>13,87 €</del> | 11,00 € |
| 5. 741-060-00 - Arco Facial c/ Omegas 111mm Azul Nº5, 1u                   | <del>13,87 €</del> | 11,00 € |
| 6. Arcos Faciais c/ Omegas c/ Cobertura em Plástico - Qualquer tamanho, 1u | <del>18,74 €</del> | 10,00 € |



## DENTAURUM - Alicates *EQ Line* + Alicates de Corte *Premium*



- |  |                    |         |
|--|--------------------|---------|
| 1. 045-000-00 - Alicates Angle/Tweed, p/ arcos até 0,56 x 0,70mm, 1u | <del>73,67 €</del> | 56,00 € |
| 2. 045-001-00 - Alicates Tweed p/ formar asas, arames até 0,5mm, 1u  | <del>73,67 €</del> | 56,00 € |
| 3. 045-002-00 - Alicates Angle p/ dobrar arames até 0,7mm, 1u        | <del>73,67 €</del> | 56,00 € |
| 4. 045-003-00 - Alicates Weingart Universal, arames até 0,5mm, 1u    | <del>73,67 €</del> | 56,00 € |



- |   |                    |         |
|---|--------------------|---------|
| 5. 045-004-00 - Alicates Oliver/Jones p/ remover bandas, 1u | <del>73,67 €</del> | 56,00 € |
| 6. 045-005-00 - Alicates p/ remover brackets, 1u            | <del>73,67 €</del> | 56,00 € |
| 7. 045-006-00 - Alicates How, 1u                            | <del>73,67 €</del> | 56,00 € |
| 8. 045-007-00 - Alicates Aderer Mini, arames até 0,7mm, 1u  | <del>73,67 €</del> | 56,00 € |



- |  |                    |         |
|--|--------------------|---------|
| 9. 045-008-00 - Alicates Aderer Médio, arames até 0,9mm, 1u          | <del>73,67 €</del> | 56,00 € |
| 10. 045-009-00 - Alicates Light Wire tipo Jarabak, até 0,5mm, 1u     | <del>73,67 €</del> | 56,00 € |
| 11. 045-010-00 - Alicates Nance p/ formar asas, arames até 0,7mm, 1u | <del>73,67 €</del> | 56,00 € |
| 12. 045-011-00 - Alicates Young p/ formar asas até 0,7mm, 1u         | <del>73,67 €</del> | 56,00 € |

15

15



- |  |                    |         |
|--|--------------------|---------|
| 13. 045-012-00 - Alicates Meia Cana Médio, arames até 0,7mm, 1u          | <del>73,67 €</del> | 56,00 € |
| 14. 045-013-00 - Alicates Meia Cana Maxi, arames até 0,8mm, 1u           | <del>73,67 €</del> | 56,00 € |
| 15. 045-014-00 - Alicates Meia Cana Ruhland Magnum, arames até 1,1mm, 1u | <del>73,67 €</del> | 56,00 € |
| 16. 045-015-00 - Alicates Adams Médio, arames até 0,7mm, 1u              | <del>73,67 €</del> | 56,00 € |



- |   |                    |         |
|---|--------------------|---------|
| 17. 045-016-00 - Alicates Adams Maxi, de 2 bicos piramidais, arames até 0,8mm, 1u               | <del>73,67 €</del> | 56,00 € |
| 18. 045-017-00 - Alicates Adams Maxi, c/ 1 bico piramidal e 1 bico cônico, arames até 0,8mm, 1u | <del>73,67 €</del> | 56,00 € |
| 19. 045-018-00 - Alicates de Bicos Planos, arames até 0,8mm, 1u                                 | <del>73,67 €</del> | 56,00 € |
| 20. 045-019-00 - Alicates Universal Maxi, arames até 0,7mm, 1u                                  | <del>73,67 €</del> | 56,00 € |



- |   |                     |          |
|---|---------------------|----------|
| 21. 045-020-00 - Alicates Aderer X-Mini, arames até 0,8mm, 1u           | <del>73,67 €</del>  | 56,00 €  |
| 22. 003-700-00 - Alicates de Corte Distal, arames até 0,56 x 0,70mm, 1u | <del>188,80 €</del> | 150,00 € |
| 23. 016-153-00 - Alicates de Corte Lateral, arames até 0,7mm, 1u        | <del>199,89 €</del> | 158,00 € |



- |   |                    |         |
|---|--------------------|---------|
| 055-201-00 - Óleo lubrificante para conservação de Alicates, 50ml | <del>17,52 €</del> | 13,00 € |
|---|--------------------|---------|

## DENTAURUM - Bandas Simples/Lisas (sem Acessórios)

### Bandas Standard - Pré-Molares e Molares



864-064-00 / 865-064-00 - Bandas Standard Pré-Molares Sup/Inf, 64u	<del>123,50 €</del>	<b>90,00 €</b>
864-150-00 / 865-150-00 - Bandas Standard Pré-Molares Sup/Inf, 150u	<del>263,28 €</del>	<b>120,00 € *</b>
872-064-00 / 873-064-00 - Bandas Standard Molares Sup/Inf, 64u	<del>123,50 €</del>	<b>90,00 €</b>
872-150-00 / 873-150-00 - Bandas Standard Molares Sup/Inf, 150u	<del>263,28 €</del>	<b>120,00 € *</b>
Reposição - Bandas Standard Pré-Molares ou Molares Sup/Inf, 10u	<del>19,07 €</del>	<b>14,00 €</b>

\* Fim de Stock

### Bandas Dentaform - para 6ºs - Anatômicas



882-064-00 / 883-064-00 - Bandas Molares Sup. 16/26, 64u	<del>123,50 €</del>	<b>90,00 €</b>
884-064-00 / 885-064-00 - Bandas Molares Inf. 46/36, 64u	<del>123,50 €</del>	<b>90,00 €</b>
882-150-00 / 883-150-00 - Bandas Molares Sup. 16/26, 150u	<del>263,28 €</del>	<b>120,00 € *</b>
884-150-00 / 885-150-00 - Bandas Molares Inf. 46/36, 150u	<del>263,28 €</del>	<b>120,00 € *</b>
Reposição - Bandas Molares Sup/Inf, 10u	<del>19,07 €</del>	<b>12,00 €</b>

\* Fim de Stock

### Bandas Dentaform - para 7ºs - Anatômicas



886-064-00 / 887-064-00 - Bandas Molares Sup. 17/27, 64u	<del>113,41 €</del>	<b>55,00 € *</b>
888-064-00 / 889-064-00 - Bandas Molares Inf. 47/37, 64u	<del>113,41 €</del>	<b>55,00 € *</b>
886-150-00 / 887-150-00 - Bandas Molares Sup. 17/27, 150u	<del>263,28 €</del>	<b>90,00 € *</b>
888-150-00 / 889-150-00 - Bandas Molares Inf. 47/37, 150u	<del>263,28 €</del>	<b>90,00 € *</b>
Reposição - Bandas Molares Sup/Inf, 10u	<del>19,07 €</del>	<b>9,00 € *</b>

\* Fim de Stock



## DENTAURUM - Adaptadores para Bandas



Refª 024-300-00 - Adaptador (Mershon) Metálico, 1u	<del>54,65 €</del>	<b>35,00 €</b>
Refª 026-355-00 - Adaptador Plástico, 1u	<del>32,04 €</del>	<b>25,00 €</b>

## DENTAURUM - Sistema SUS<sup>2</sup>

### Sistema SUS<sup>2</sup> – Mobilidade Mandibular sem limites

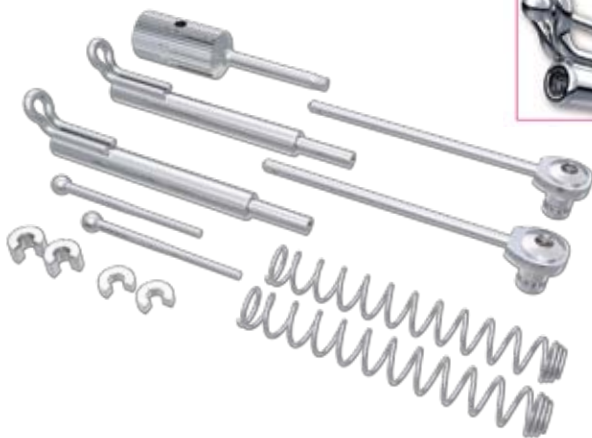

#### SUS<sup>2</sup> - SABBAGH UNIVERSAL SPRING

O SUS<sup>2</sup> é um elemento telescópico com mola, que permite uma aplicação inter-maxilar universal.

Exerce forças constantes, essencialmente horizontais, que se desenvolvem com a boca fechada. Em consequência o SUS<sup>2</sup> preserva a ATM, contribui para evitar extracções e Cirurgias.

607-140-01 - Kit de Início SUS<sup>2</sup>, Inclui CD-Rom e Chave Hexagonal, 1u

~~104,77 €~~ 79,00 €

## DENTAURUM - Parafusos Hyrax®



Mini - 7mm, Rectos, Ref. 602-800-30, 10u ~~228,27 €~~ 175,00 €  
 Médio - 10mm, Rectos, Ref. 602-808-30, 10u ~~228,27 €~~ 175,00 €  
 Maxi - 12mm, Rectos, Ref. 602-811-30, 10u ~~228,27 €~~ 175,00 €

## DENTAURUM - Hyrax® click

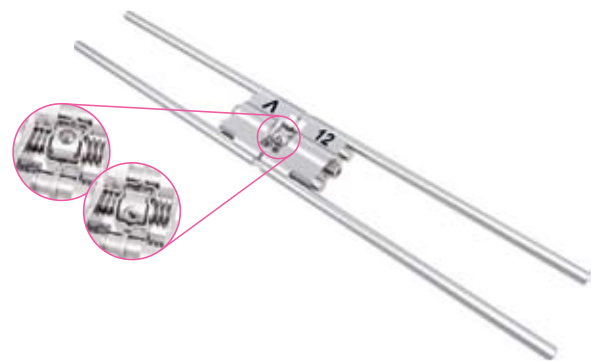

Mini - 7mm, Rectos, Ref.602-830-30, 10u ~~299,00 €~~ 199,00 €  
 Médio - 10mm, Rectos, Ref.602-832-30, 10u ~~299,00 €~~ 199,00 €  
 Maxi - 12mm, Rectos, Ref.602-834-30, 10u ~~299,00 €~~ 199,00 €

## DENTAURUM - Régua Cefalométrica

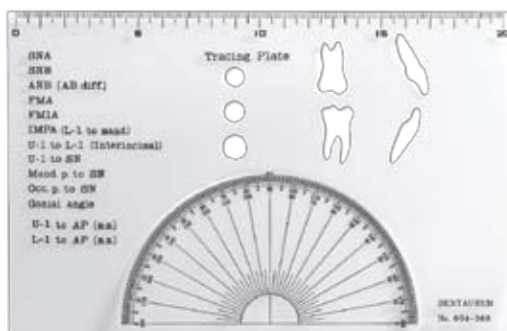

004-368-00 - Régua para desenho cefalométrico, 1u ~~48,45 €~~ 39,00 €

## DENTAURUM - Orthobox Maxi / Mini

Caixas para Aparelhos



Orthobox Maxi - Saco 10 u, cores disponíveis: Azul, Rosa, Amarelo, Laranja, Verde, Preto e Branco-marmoreado ~~13,00 €~~ 10,00 €

Orthobox Mini - Saco 10 u, cores disponíveis: Azul, Rosa, Amarelo, Laranja e Verde Néon ~~11,42 €~~ 9,00 €

163-805-01 - Bola de Futebol, 10u ~~44,24 €~~ 27,00 €

## DENTAURUM - Alginato Ortodôntico



Alginato Ortodôntico  
de Alta Qualidade

150-520-20 - Alginato Menta; 1 Kg ~~29,05 €~~ 20,00 €

## DM CEOSA e HAGER - Abre Bocas



1. DM CEOSA Ref<sup>®</sup> 4193-01 - Abre bocas, 2 unidades ~~28,00 €~~ 19,00 €  
2. Spandex - Abre bocas, 2 unidades ~~15,81 €~~ 11,00 €

## DENTAURUM - Zocalador + Zócalos



050-500-00 - Zócalador Metálico, 1u ~~294,65 €~~ 175,00 €  
050-501-00 - Zócalos em Plástico, cx. 100 pares ~~221,04 €~~ 160,00 €  
050-501-00 - Zócalo em Plástico, 1 par ~~2,39 €~~ 1,75 €

## ERKODENT - Placas para Proteções

Cores disponíveis: Sortido; Camouflage; Tie Dye; Lava; Rainbow



Placas Coloridas em Silicone para Proteções -  
12,5 x 12,5 cm, 5u ~~50,83 €~~ 33,00 €

Início da Promoção: 01 de Março de 2024. A Lisdente reserva-se o direito de modificar, anular ou prolongar esta campanha sem aviso prévio. Os nossos clientes têm o direito de aceder, rectificar ou cancelar os dados que sobre eles constam na nossa base de dados.

Estas revistas promocionais são-lhe enviadas porque cedeu voluntariamente à Lisdente o seu endereço por altura da sua inscrição como Cliente, para receber encomendas, informações, promoções e/ou documentação diversa. Para propor qualquer alteração que ache importante aos seus dados, por favor envie-nos um e-mail para: [info@lisdente.pt](mailto:info@lisdente.pt)

Para deixar de receber as nossas promoções em papel e/ou e-mail, por favor envie-nos um e-mail para: [info@lisdente.pt](mailto:info@lisdente.pt) com o assunto "Remove"

Para receber uma cópia do nosso Procedimento Interno sobre o novo Regulamento Geral de Proteção de Dados, por favor envie-nos o seu pedido para: [info@lisdente.pt](mailto:info@lisdente.pt)



**Lisdente, lda.**

[www.lisdente.pt](http://www.lisdente.pt)

### Lisdente Lisboa

Praça Ilha do Faial, Nº7-C  
1000-168 Lisboa  
Tel: 218 110 300 (Chamada para a rede fixa nacional)  
[info@lisdente.pt](mailto:info@lisdente.pt)

### Lisdente Coimbra

R. Cidade de Olivença, 11, Edif. Topázio, Sala 205  
3000-306 Coimbra  
Tel: 239 834 342 (Chamada para a rede fixa nacional)  
[lidentecoimbra@hotmail.com](mailto:lidentecoimbra@hotmail.com)