

Lisdente, lda.

A Saúde Oral dos seus pacientes em primeiro lugar

ERKODENT - Silensor-sl, Kit Apneia do Sono

Durante o sono, o tónus muscular dos tecidos moles do pescoço diminui. Isto estreita a área faríngea, o volume de ar necessário passa a ser inspirado a uma velocidade mais elevada, e uma vibração ruidosa (ronco) dos tecidos moles é estimulada.

O Silensor-sl é um aparelho intraoral, que consiste em duas talas, uma para o maxilar superior e outra para o inferior. Com a ajuda de dois conectores laterais, o maxilar inferior é posicionado. O Silensor-sl abre a área faríngea. A velocidade do ar inspirado diminui, assim como a vibração ruidosa. Permite os movimentos do maxilar, mas evita que o maxilar inferior caia, tornando-o numa ajuda confortável e eficaz para evitar o ressonar e a apneia.



NOVO



Silensor-sl Ref. 596032 - Kit 2u, em Português ~~70,87 €~~ 55,00 €

ERKODENT - Placas para Goteiras

Embaladas hermeticamente.
Não fazem bolhas



Placas Erkoloc Pro - Produto Novo

Placas Dual 3mm - 2mm dura + 1mm flex, 10u ~~59,00 €~~ 47,00 €

Placas Erkodur Rígidas

12,5 x 12,5 cm - 1 mm, 20u	41,77 €	32,00 €
12,5 x 12,5 cm - 1,5 mm, 10u	29,00 €	23,00 €
12,5 x 12,5 cm - 2 mm, 10u	36,84 €	29,00 €
12,5 x 12,5 cm - 2,5 mm, 10u	43,25 €	34,00 €
12,5 x 12,5 cm - 3 mm, 10u	52,40 €	39,00 €

ERKODENT - Lisko Kit Polimento



Kit polimento p/material soft Sortido - (10u + 1 mandril) ~~22,88 €~~ 17,00 €

Brocas/Disco - para desgaste de goteiras



1. Broca Edenta Ref. 0175.023 HP - 1u	14,25 €	11,00 €
2. Broca Edenta Ref. 5275.060 HP - 1u	26,79 €	18,00 €
3. Broca Edenta Ref. 5775.045 HP - 1u	26,79 €	18,00 €
4. Broca Edenta Ref. 7275.060 HP - 1u	26,79 €	18,00 €
5. Broca Edenta Ref. 7775.040 HP - 1u	26,79 €	16,00 €
6. Disco Dentaflux p/ Cortar Plástico - 1u+1 mandril	24,81 €	18,00 €

MESTRA - Caixas para Aparelhos/Prótese



1. Ref. 070590 - Caixas p/ Aparelhos/Contenções, cores sortidas, 25u	25,45 €	20,00 €
2. Ref. 070600 - Caixas Próteses, cores sortidas, 25u	26,35 €	21,00 €

DENTAURUM - Pinos Auto-Perfurantes

Pinos Auto-Perfurantes,
SD - Self Drilling



302-106-10 - Pino Temporário SD 6mm Não Esterilizado, 1u	36,83 €	29,00 €
302-106-30 - Pinos Temporários SD 6mm Não Esterilizado, 10u	323,67 €	220,00 €
302-108-10 - Pino Temporário SD 8mm Não Esterilizado, 1u	36,83 €	29,00 €
302-108-30 - Pinos Temporários SD 8mm Não Esterilizado, 10u	323,67 €	220,00 €
302-110-10 - Pino Temporário SD 10mm Não Esterilizado, 1u	36,83 €	29,00 €
302-110-30 - Pinos Temporários SD 10mm Não Esterilizado, 10u	323,67 €	220,00 €

DENTAURUM - Acessórios Thomas



1. 302-001-00 - Bisturi Circular, 4u	51,77 €	38,00 €
2. 302-004-20 - Aplicador 18mm, 1u	101,80 €	70,00 €
3. 302-004-10 - Chave Thomas, 1u	206,50 €	160,00 €
4. 302-004-40 - Chave com torque, 1u	351,20 €	260,00 €

DENTAURUM - Brocas

Brocas para remoção de
cimentos/adesivos Ortodônticos



1. 123-700-00 - Brocas em forma de TAÇA, 10u	48,67 €	38,00 €
2. 123-701-00 - Brocas em forma de RODA, 10u	48,67 €	38,00 €
3. 123-702-00 - Brocas em forma de PÊRA, 10u	48,67 €	38,00 €
4. 123-604-31 - Brocas de Tungstênio Pequenas, 10u	82,50 €	59,00 €
5. 123-603-30 - Brocas de Tungstênio Grandes, 10u	125,83 €	99,00 €

DENTAURUM - Botões de Cimentar



1. 750-002-51 - Botões Linguais Quadrados, 10u	28,80 €	23,00 €
2. 750-001-51 - Botões Linguais Redondos, 10u	28,80 €	23,00 €
3. 750-602-50 - Ganchos Linguais, 10u	20,51 €	15,00 €

DENTAURUM - Posicionadores



021-273-00 - Posicionador p/ Elásticos, 1u	29,33 €	22,00 €
030-390-00 - Posicionador/Estrela p/ Brackets, 1u	53,10 €	39,00 €

DENTAURUM - Pinças para Brackets



025-276-00 - Pinça p/ Brackets, 1u	53,33 €	35,00 €
025-277-00 - Pinça p/ Brackets, 1u	53,33 €	35,00 €
025-279-00 - Pinça p/ Brackets, 1u	53,33 €	35,00 €
025-280-00 - Pinça p/ Brackets, 1u	53,33 €	35,00 €

DM CEOSA - Trações



2221-01 - Ancoragem Cervical, 1u	27,08 €	19,00 €
2211-01/02/03 - Ancoragem Temporal n1/2/3, 1u	35,32 €	23,00 €

DM CEOSA - Máscara Facial



2278-03 - Máscara Facial de Tração Inversa, 1u	90,20 €	67,00 €
2278-04 - Máscara Facial Ajustável, 1u	90,20 €	67,00 €

DENTAURUM - Arcos Faciais

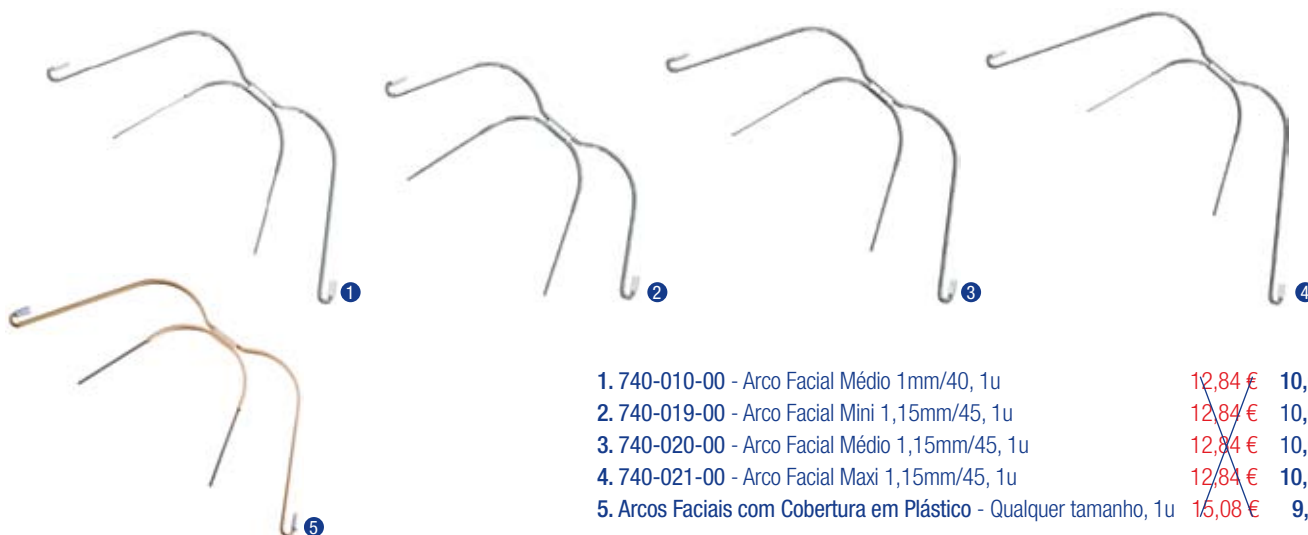

1. 740-010-00 - Arco Facial Médio 1mm/40, 1u	12,84 €	10,00 €
2. 740-019-00 - Arco Facial Mini 1,15mm/45, 1u	12,84 €	10,00 €
3. 740-020-00 - Arco Facial Médio 1,15mm/45, 1u	12,84 €	10,00 €
4. 740-021-00 - Arco Facial Maxi 1,15mm/45, 1u	12,84 €	10,00 €
5. Arcos Faciais com Cobertura em Plástico - Qualquer tamanho, 1u	15,08 €	9,00 €

DENTAURUM - Arcos Faciais com Omegas

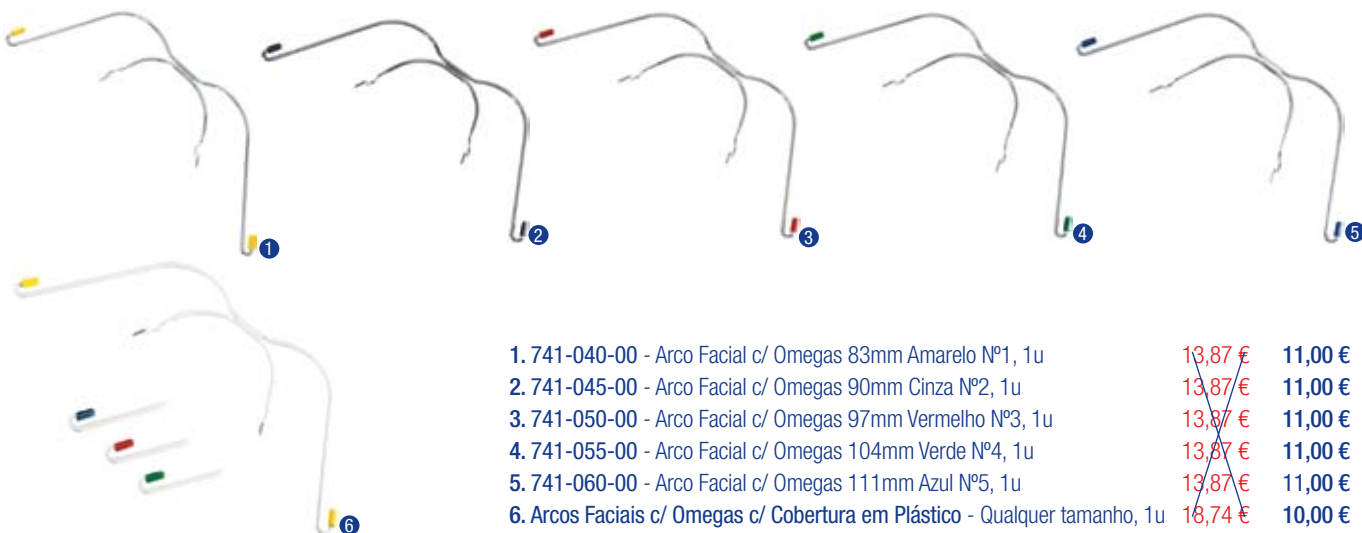

1. 741-040-00 - Arco Facial c/ Omegas 83mm Amarelo Nº1, 1u	13,87 €	11,00 €
2. 741-045-00 - Arco Facial c/ Omegas 90mm Cinza Nº2, 1u	13,87 €	11,00 €
3. 741-050-00 - Arco Facial c/ Omegas 97mm Vermelho Nº3, 1u	13,87 €	11,00 €
4. 741-055-00 - Arco Facial c/ Omegas 104mm Verde Nº4, 1u	13,87 €	11,00 €
5. 741-060-00 - Arco Facial c/ Omegas 111mm Azul Nº5, 1u	13,87 €	11,00 €
6. Arcos Faciais c/ Omegas c/ Cobertura em Plástico - Qualquer tamanho, 1u	18,74 €	10,00 €

3M - Transbond XT - Cimento p/ Brackets

3M Unitek



712-035 - Kit Seringas Transbond XT	191,03 €	148,00 €
712-036 - Transbond XT, 4 seringas de 4g	303,02 €	210,00 €

3M - Cimentos para Bandas



712-050 - Cimento Ionómero de Vidro	210,30 €	167,00 €
712-081 - Transbond Plus em seringa, 1u	69,22 €	55,00 €

DENTAURUM - Tubos de Cimentação Direta Ortho-Cast™

Ortho-Cast™



Tubos de cimentação Ortho-Cast M

Rectangulares Duplos

Ortho-Cast™ M-Series Roth 018 / 022

Convertíveis · Quantidade: 10 peças



Dentes	Torque	Distal Offset	Gancho	Largura	REF (18)	REF (22)	Preço Recomendado	Preço Promoção
16	- 14°	14°	•	3.3 mm	818-121-16	822-121-16	56,67 €	43,00 €
26	- 14°	14°	•	3.3 mm	818-121-26	822-121-26	56,67 €	43,00 €



Dentes	Torque	Distal Offset	Gancho	Largura	REF (18)	REF (22)	Preço Recomendado	Preço Promoção
46	- 30°	4°	•	3.3 mm	818-121-46	822-121-46	56,67 €	43,00 €
36	- 30°	4°	•	3.3 mm	818-121-36	822-121-36	56,67 €	43,00 €

CE 0483

Ortho-Cast™ M-Series 018 / 022 - Sistema McLaughlin-Bennett-Trevisi*

Convertíveis · Quantidade: 10 peças



Dentes	Torque	Distal Offset	Gancho	Largura	REF (18)	REF (22)	Preço Recomendado	Preço Promoção
16	- 14°	10°	•	3.3 mm	818-122-16	822-122-16	56,67 €	43,00 €
26	- 14°	10°	•	3.3 mm	818-122-26	822-122-26	56,67 €	43,00 €



Dentes	Torque	Distal Offset	Gancho	Largura	REF (18)	REF (22)	Preço Recomendado	Preço Promoção
46	- 20°	0°	•	3.3 mm	818-122-46	822-122-46	56,67 €	43,00 €
36	- 20°	0°	•	3.3 mm	818-122-36	822-122-36	56,67 €	43,00 €

CE 0483

Maxilar
Mandibula

Slot 18: 0,46 x 0,64 mm / 18 x 25 · Slot tubo auxiliar: 0,46 x 0,64 mm / 18 x 25
Slot 22: 0,56 x 0,70 mm / 22 x 28 · Slot tubo auxiliar: 0,46 x 0,64 mm / 18 x 25

* The Dentaaurum version of this prescription is not claimed to be a duplication of any other, nor does Dentaaurum imply that it is endorsed in any way by Drs. McLaughlin, Bennett and Trevisi.

Ortho-Cast™



Tubos de cimentação Ortho-Cast M

- Nova geração de tubos bucais, fáceis de manusear graças à ranhura de posicionamento na base.
- A abertura anterior em forma de cone permite a introdução do arco de forma rápida e fácil.

Rectangulares Simples

Ortho-Cast™ M-Series Roth 018 / 022

Não-convertíveis · Quantidade: 10 peças



Dentes	Torque	Distal Offset	Gancho	Largura	REF (18)	REF (22)	Preço Recomendado	Preço Promoção
16	- 14°	14°	•	3.3 mm	818-211-16	822-211-16	53,84 €	40,00 €
26	- 14°	14°	•	3.3 mm	818-211-26	822-211-26	53,84 €	40,00 €



Dentes	Torque	Distal Offset	Gancho	Largura	REF (18)	REF (22)	Preço Recomendado	Preço Promoção
46	- 30°	4°	•	3.3 mm	818-211-46	822-211-46	53,84 €	40,00 €
36	- 30°	4°	•	3.3 mm	818-211-36	822-211-36	53,84 €	40,00 €

CE 0483

Ortho-Cast™ M-Series 018 / 022 - Sistema McLaughlin-Bennett-Trevisi*

Não-convertíveis · Quantidade: 10 peças



Dentes	Torque	Distal Offset	Gancho	Largura	REF (18)	REF (22)	Preço Recomendado	Preço Promoção
16	- 14°	10°	•	3.3 mm	818-212-16	822-212-16	53,84 €	40,00 €
26	- 14°	10°	•	3.3 mm	818-212-26	822-212-26	53,84 €	40,00 €



Dentes	Torque	Distal Offset	Gancho	Largura	REF (18)	REF (22)	Preço Recomendado	Preço Promoção
46	- 20°	0°	•	3.3 mm	818-212-46	822-212-46	53,84 €	40,00 €
36	- 20°	0°	•	3.3 mm	818-212-36	822-212-36	53,84 €	40,00 €

CE 0483

* The Dentaaurum version of this prescription is not claimed to be a duplication of any other, nor does Dentaaurum imply that it is endorsed in any way by Drs. McLaughlin, Bennett and Trevisi.

Rectangulares Duplos

Ortho-Cast™ 018 / 022

Não-convertíveis · Com gancho vertical · Quantidade: 10 peças



Dentes	Torque	Distal Offset	Gancho	Largura	REF (18)	REF (22)	Sistema
17-16/26-27/47-46/36-37	0°	0°	•	3.5 mm	724-018-51	724-019-51	Ricketts® Universal 18, Standard Edgewise

CE 0483

Slot 18: 0.46 x 0.64 mm · Slot tubo auxiliar: 0.46 x 0.64 mm
Slot 22: 0.56 x 0.70 mm · Slot tubo auxiliar: 0.56 x 0.70 mm

REF	Preço Recomendado	Preço Promoção
724-018-51	56,00 €	43,00 €
724-019-51	56,00 €	43,00 €

- Maxilar
- Mandíbula
- Sup. + Inf. / Sortidos

DENTAURUM - Brackets Auto Ligantes discovery® sl2.0, McLaughlin-Bennett-Trevisi* 022, Sortidos

Também disponível em ROTH 22

Brackets Auto Ligantes



discovery®
sl2.0



MBT 022, Sortidos

McLaughlin-Bennett-Trevisi* 22

Torque	- 7°	- 7°	0°	+ 10°	+ 17°	+ 17°	+ 10°	0°	- 7°	- 7°
Angulação	0°	0°	+ 8°	+ 8°	+ 4°	+ 4°	+ 8°	+ 8°	0°	0°
In/Out	1,2 mm	0,7 mm	0,7 mm	1,3 mm	0,7 mm	0,7 mm	1,3 mm	0,7 mm	0,7 mm	1,2 mm
Largura	2,6 mm	2,6 mm	2,6 mm	2,6 mm	2,6 mm	2,6 mm	2,6 mm	2,6 mm	2,6 mm	2,6 mm
REF	722-102-15	722-102-14	722-142-13	722-102-12	722-102-11	722-102-21	722-102-22	722-142-23	722-102-24	722-102-25

Brackets Individuais:

1 unidade	19,50 €	15,00 €
-----------	--------------------	---------

CE 0483

Identificação do bracket ainda mais fácil com marcação FDI na base!

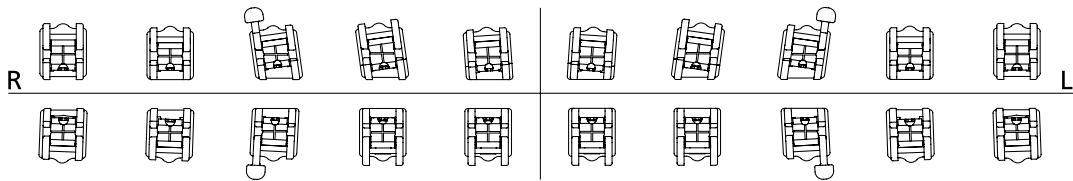

Torque	- 17°	- 12°	0°	- 6°	- 6°	- 6°	- 6°	0°	- 12°	- 17°
Angulação	+ 2°	+ 2°	+ 3°	0°	0°	0°	0°	+ 3°	+ 2°	+ 2°
In/Out	0,7 mm	0,7 mm	0,7 mm	1,3 mm	1,3 mm	1,3 mm	1,3 mm	0,7 mm	0,7 mm	0,7 mm
Largura	2,6 mm	2,6 mm	2,6 mm	2,6 mm	2,6 mm	2,6 mm	2,6 mm	2,6 mm	2,6 mm	2,6 mm
REF	722-102-45	722-102-44	722-142-43	722-102-42	722-102-41	722-102-31	722-102-32	722-142-33	722-102-34	722-102-35

Brackets Individuais:

1 unidade	19,50 €	15,00 €
-----------	--------------------	---------

* The Dentaaurum version of this prescription is not claimed to be a duplication of any other, nor does Dentaaurum imply that it is endorsed in any way by Drs. McLaughlin, Bennett and Trevisi.

Sortido:

1 caso	20 brackets	722-102-01	429,17 €	295,00 €
--------	-------------	------------	---------------------	----------

Maxilar
Mandíbula
Sup. + Inf. / Sortido

DENTAURUM - Instrumento p/ Roth/MBT

Instrumento para abrir e fechar brackets e para a colocação do arco com facilidade



1. Refª 023-276-00 - Instrumento p/ sistema Roth, 1 u ~~48,00 €~~ 37,00 €
2. Refª 023-277-00 - Instrumento p/ sistema MBT, 1 u ~~43,00 €~~ 33,00 €

DENTAURUM - Arcos Rematitan SL

Auto Ligantes

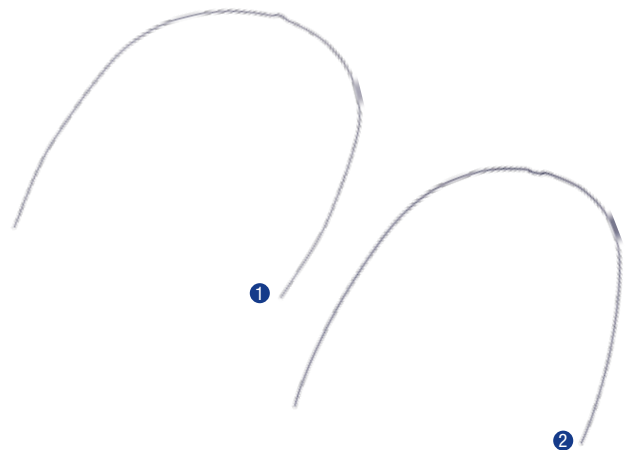

1. Arcos Redondos - 12; 14; 16; 18 ~~42,00 €~~ 30,00 €
2. Arcos Retangulares - 16x16; 16x22; 17x25; 19x2 ~~49,00 €~~ 36,00 €

DENTAURUM - Brackets equilibrium® 2, Roth 018 / 022, Sortidos



equilibrium® 2



Roth 018 / 022, Sortidos

equilibrium® 2

Ganchos nos 3ºs

Torque	- 7°	- 7°	- 2°	+ 8°	+ 12°	+ 12°	+ 8°	- 2°	- 7°	- 7°
Angulação	0°	0°	+ 13°	+ 9°	+ 5°	+ 5°	+ 9°	+ 13°	0°	0°
In/Out	0,7 mm	0,7 mm	0,7 mm	1,3 mm	0,7 mm	0,7 mm	1,3 mm	0,7 mm	0,7 mm	0,7 mm
Largura	3,1 mm	3,1 mm	3,1 mm	3,0 mm	3,4 mm	3,4 mm	3,0 mm	3,1 mm	3,1 mm	3,1 mm
REF 018	718-301-15	718-301-14	718-341-13	718-301-12	718-301-11	718-301-21	718-301-22	718-341-23	718-301-24	718-301-25
REF 022	722-301-15	722-301-14	722-341-13	722-301-12	722-301-11	722-301-21	722-301-22	722-341-23	722-301-24	722-301-25

CE 0483

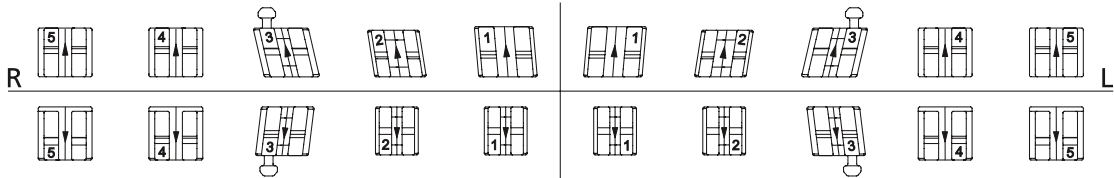

Torque	- 22°	- 17°	- 11°	- 1°	- 1°	- 1°	- 1°	- 11°	- 17°	- 22°
Angulação	0°	0°	+ 7°	0°	0°	0°	0°	+ 7°	0°	0°
In/Out	0,7 mm	0,7 mm	0,7 mm	1,3 mm	1,3 mm	1,3 mm	1,3 mm	0,7 mm	0,7 mm	0,7 mm
Largura	3,1 mm	3,1 mm	3,1 mm	2,4 mm	2,4 mm	2,4 mm	2,4 mm	3,1 mm	3,1 mm	3,1 mm
REF 018	718-301-45	718-301-44	718-341-43	718-301-42	718-301-41	718-301-31	718-301-32	718-341-33	718-301-34	718-301-35
REF 022	722-301-45	722-301-44	722-341-43	722-301-42	722-301-41	722-301-31	722-301-32	722-341-33	722-301-34	722-301-35

Sortidos:

		Roth 018	Roth 022		
1 caso	20 brackets	718-301-01	722-301-01	51,83 €	39,00 €
10 casos	200 brackets	718-301-10	722-301-10	494,67 €	350,00 €

equilibrium® 2

Ganchos nos 3ºs, 4ºs e 5ºs

Torque	- 7°	- 7°	- 2°	+ 8°	+ 12°	+ 12°	+ 8°	- 2°	- 7°	- 7°
Angulação	0°	0°	+ 13°	+ 9°	+ 5°	+ 5°	+ 9°	+ 13°	0°	0°
In/Out	0,7 mm	0,7 mm	0,7 mm	1,3 mm	0,7 mm	0,7 mm	1,3 mm	0,7 mm	0,7 mm	0,7 mm
Largura	3,1 mm	3,1 mm	3,1 mm	3,0 mm	3,4 mm	3,4 mm	3,0 mm	3,1 mm	3,1 mm	3,1 mm
REF 018	718-341-15	718-341-14	718-341-13	718-301-12	718-301-11	718-301-21	718-301-22	718-341-23	718-341-24	718-341-25
REF 022	722-341-15	722-341-14	722-341-13	722-301-12	722-301-11	722-301-21	722-301-22	722-341-23	722-341-24	722-341-25

CE 0483

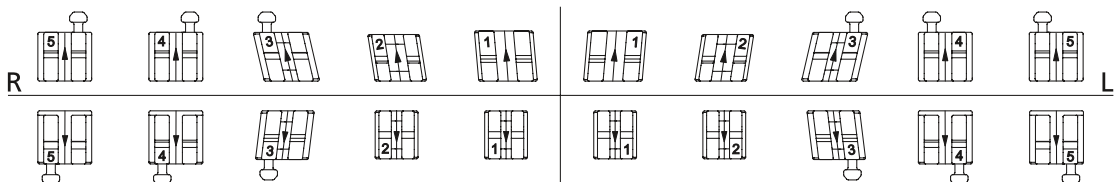

Torque	- 22°	- 17°	- 11°	- 1°	- 1°	- 1°	- 1°	- 11°	- 17°	- 22°
Angulação	0°	0°	+ 7°	0°	0°	0°	0°	+ 7°	0°	0°
In/Out	0,7 mm	0,7 mm	0,7 mm	1,3 mm	1,3 mm	1,3 mm	1,3 mm	0,7 mm	0,7 mm	0,7 mm
Largura	3,1 mm	3,1 mm	3,1 mm	2,4 mm	2,4 mm	2,4 mm	2,4 mm	3,1 mm	3,1 mm	3,1 mm
REF 018	718-341-45	718-341-44	718-341-43	718-301-42	718-301-41	718-301-31	718-301-32	718-341-33	718-341-34	718-341-35
REF 022	722-341-45	722-341-44	722-341-43	722-301-42	722-301-41	722-301-31	722-301-32	722-341-33	722-341-34	722-341-35

Sortidos:

		Roth 018	Roth 022		
1 caso	20 brackets	718-341-01	722-341-01	56,67 €	41,00 €
10 casos	200 brackets	718-341-10	722-341-10	508,33 €	380,00 €

- Maxilar
- Mandibula
- Sup. + Inf. / Sortidos



equilibrium® 2



MBT 018 / 022, Sortidos

equilibrium® 2

Ganchos nos 3ºs

Torque	- 7°	- 7°	0°	+ 10°	+ 17°	+ 17°	+ 10°	0°	- 7°	- 7°
Angulação	0°	0°	+ 8°	+ 8°	+ 4°	+ 4°	+ 8°	+ 8°	0°	0°
In/Out	1,2 mm	0,7 mm	0,7 mm	1,3 mm	0,7 mm	0,7 mm	1,3 mm	0,7 mm	0,7 mm	1,2 mm
Largura	3,1 mm	3,1 mm	3,1 mm	3,0 mm	3,4 mm	3,4 mm	3,0 mm	3,1 mm	3,1 mm	3,1 mm
REF 018	718-302-15	718-302-14	718-342-13	718-302-12	718-302-11	718-302-21	718-302-22	718-342-23	718-302-24	718-302-25
REF 022	722-302-15	722-302-14	722-342-13	722-302-12	722-302-11	722-302-21	722-302-22	722-342-23	722-302-24	722-302-25

CE 0483

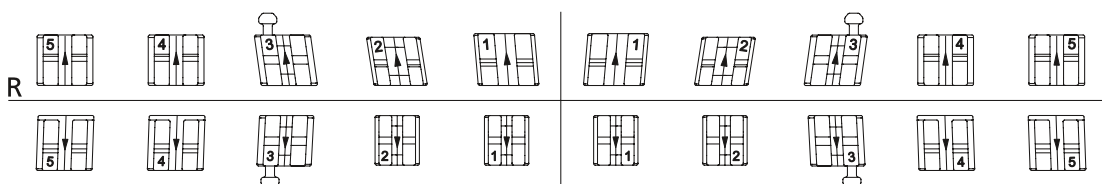

Torque	- 17°	- 12°	0°	- 6°	- 6°	- 6°	- 6°	0°	- 12°	- 17°
Angulação	+ 2°	+ 2°	+ 3°	0°	0°	0°	0°	+ 3°	+ 2°	+ 2°
In/Out	0,7 mm	0,7 mm	0,7 mm	1,3 mm	1,3 mm	1,3 mm	1,3 mm	0,7 mm	0,7 mm	0,7 mm
Largura	3,1 mm	3,1 mm	3,1 mm	2,4 mm	2,4 mm	2,4 mm	2,4 mm	3,1 mm	3,1 mm	3,1 mm
REF 018	718-302-45	718-302-44	718-342-43	718-302-42	718-302-41	718-302-31	718-302-32	718-342-33	718-302-34	718-302-35
REF 022	722-302-45	722-302-44	722-342-43	722-302-42	722-302-41	722-302-31	722-302-32	722-342-33	722-302-34	722-302-35

* The Dentaurem version of this prescription is not claimed to be a duplication of any other, nor does Dentaurem imply that it is endorsed in any way by Drs. McLaughlin, Bennett and Trevisi.

Sortidos:

		MBT 018	MBT 022		
1 caso	20 brackets	718-302-01	722-302-01	51,83 €	39,00 €
10 casos	200 brackets	718-302-10	722-302-10	494,67 €	350,00 €

equilibrium® 2

Ganchos nos 3ºs, 4ºs e 5ºs

Torque	- 7°	- 7°	0°	+ 10°	+ 17°	+ 17°	+ 10°	0°	- 7°	- 7°
Angulação	0°	0°	+ 8°	+ 8°	+ 4°	+ 4°	+ 8°	+ 8°	0°	0°
In/Out	1,2 mm	0,7 mm	0,7 mm	1,3 mm	0,7 mm	0,7 mm	1,3 mm	0,7 mm	0,7 mm	1,2 mm
Largura	3,1 mm	3,1 mm	3,1 mm	3,0 mm	3,4 mm	3,4 mm	3,0 mm	3,1 mm	3,1 mm	3,1 mm
REF 018	718-342-15	718-342-14	718-342-13	718-302-12	718-302-11	718-302-21	718-302-22	718-342-23	718-342-24	718-342-25
REF 022	722-342-15	722-342-14	722-342-13	722-302-12	722-302-11	722-302-21	722-302-22	722-342-23	722-342-24	722-342-25

CE 0483

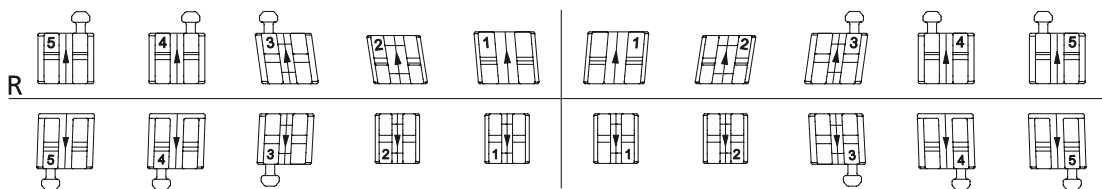

Torque	- 17°	- 12°	0°	- 6°	- 6°	- 6°	- 6°	0°	- 12°	- 17°
Angulação	+ 2°	+ 2°	+ 3°	0°	0°	0°	0°	+ 3°	+ 2°	+ 2°
In/Out	0,7 mm	0,7 mm	0,7 mm	1,3 mm	1,3 mm	1,3 mm	1,3 mm	0,7 mm	0,7 mm	0,7 mm
Largura	3,1 mm	3,1 mm	3,1 mm	2,4 mm	2,4 mm	2,4 mm	2,4 mm	3,1 mm	3,1 mm	3,1 mm
REF 018	718-342-45	718-342-44	718-342-43	718-302-42	718-302-41	718-302-31	718-302-32	718-342-33	718-342-34	718-342-35
REF 022	722-342-45	722-342-44	722-342-43	722-302-42	722-302-41	722-302-31	722-302-32	722-342-33	722-342-34	722-342-35

* The Dentaurem version of this prescription is not claimed to be a duplication of any other, nor does Dentaurem imply that it is endorsed in any way by Drs. McLaughlin, Bennett and Trevisi.

Sortidos:

		MBT 018	MBT 022		
1 caso	20 brackets	718-342-01	722-342-01	56,67 €	41,00 €
10 casos	200 brackets	718-342-10	722-342-10	508,33 €	380,00 €

- Maxilar
- Mandíbula
- Sup. + Inf. / Sortidos

DENTAURUM - Molas de Retracção

Molas para fechar diastemas de 9mm e 12mm (quando fechadas)



758-160-00 - Molas de Retracção, 9mm, 10u ~~73,28 €~~ 52,00 €
758-161-00 - Molas de Retracção, 12mm, 10u ~~73,28 €~~ 52,00 €

DENTAURUM - Molas de Expansão

Molas para abrir diastemas



758-360-00 - Molas de Expansão, Força Fraca, 3u ~~49,84 €~~ 37,00 €
758-361-00 - Molas de Expansão, Força Média, 3u ~~49,84 €~~ 37,00 €
758-362-00 - Molas de Expansão, Força Forte, 3u ~~49,84 €~~ 37,00 €

DENTAURUM - Molas de Tração/Pressão

Molas em Aço



1. 758-165-00 - Mola de Tração (Fechada) - 1,15mm/45, 1mt ~~16,10 €~~ 13,00 €
2. 758-175-00 - Mola de Tração (Fechada) - 1,21mm/48, 1mt ~~16,10 €~~ 13,00 €
3. 758-365-00 - Mola de Pressão (Aberta) - 1,15mm/45, 1mt ~~16,10 €~~ 13,00 €
4. 758-375-00 - Mola de Pressão (Aberta) - 1,21mm/48, 1mt ~~16,10 €~~ 13,00 €

Arcos em Aço Inoxidável - Redondos

Cada arco fica a 1,10€



Arcos - Redondos, 10 Unid.	Superiores	Inferiores		
014	765-200-00	765-300-00	13,80 €	11,00 €
016	765-201-00	765-301-00	13,80 €	11,00 €
018	765-202-00	765-302-00	13,80 €	11,00 €
020	765-203-00	765-303-00	13,80 €	11,00 €

Arcos em Aço Inoxidável - Rectangulares

Cada arco fica a 1,80€



Arcos Rectangulares, 10 Unid.	Superiores	Inferiores		
16 x 16	767-100-00	767-200-00	23,17 €	18,00 €
16 x 22	767-101-00	767-201-00	23,17 €	18,00 €
17 x 22	767-102-00	767-202-00	23,17 €	18,00 €
17 x 25	767-103-00	767-203-00	23,17 €	18,00 €
18 x 25	767-104-00	767-204-00	23,17 €	18,00 €
19 x 25	767-105-00	767-205-00	23,17 €	18,00 €
21,5 x 25	767-106-00	767-206-00	23,17 €	18,00 €

TENSIC - Arcos Termoactivos de Ni Ti

Redondos

Cada arco fica a 2,70€



Arcos Tensic Redondos, 10 Unid.	Superiores	Inferiores		
012	766-700-00	766-701-00	36,00 €	27,00 €
014	766-702-00	766-703-00	36,00 €	27,00 €
016	766-704-00	766-705-00	36,00 €	27,00 €
018	766-706-00	766-707-00	36,00 €	27,00 €

TENSIC - Arcos Termoactivos de Ni Ti

Rectangulares

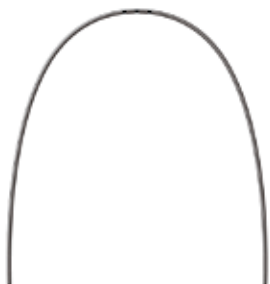

Cada arco
fica a
2,80€

Arcos Tensic Rectangulares, 10 Unid.	Superiores	Inferiores		
16 x 16	766-710-00	766-711-00	39,50 €	28,00 €
16 x 22	766-712-00	766-713-00	39,50 €	28,00 €
17 x 25	766-714-00	766-715-00	39,50 €	28,00 €
18 x 25	766-716-00	766-717-00	39,50 €	28,00 €
19 x 25	766-718-00	766-719-00	39,50 €	28,00 €
21 x 25	766-720-00	766-721-00	39,50 €	28,00 €

DENTAFLEX - Arcos Trançados de 3 Arames

Em Aço Inoxidável

- Redondos -



Cada arco
fica a
1,40€

Arcos Trançados de 3 Arames Redondos, 10 Unid.	Superiores	Inferiores		
015	766-120-00	766-121-00	19,29 €	14,00 €
018	766-122-00	766-123-00	19,29 €	14,00 €
020	766-124-00	766-125-00	19,29 €	14,00 €

DENTAFLEX - Arcos Trançados de 6 Arames

Em Aço Inoxidável
Redondos - "Co-Axial"

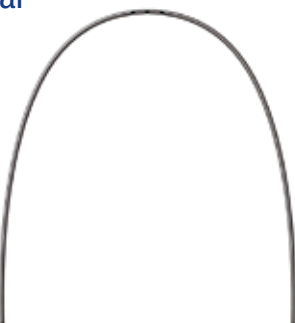

Cada arco
fica a
1,70€

Arcos Trançados de 6 Arames Redondos, 10 Unid.	Superiores	Inferiores		
015	766-300-00	766-400-00	22,90 €	17,00 €
018	766-301-00	766-401-00	22,90 €	17,00 €

DENTAFLEX - Arcos Trançados de 3 Arames

Em Aço Inoxidável

- Rectangulares -



Cada arco
fica a
1,60€

Arcos Trançados de 3 Arames Rectangulares, 10 Unid.	Superiores	Inferiores		
16 x 16	766-130-00	766-131-00	22,00 €	16,00 €
16 x 22	766-132-00	766-133-00	22,00 €	16,00 €

DENTAFLEX - Arcos Trançados de 8 Arames

Em Aço Inoxidável
- Rectangulares -

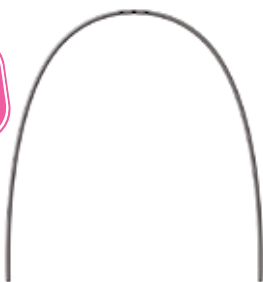

Cada arco
fica a
2,50€

Arcos Trançados de 8 Arames Rectangulares, 10 Unid.	Superiores	Inferiores		
16 x 16	766-100-00	766-200-00	33,99 €	25,00 €
16 x 22	766-101-00	766-201-00	33,99 €	25,00 €
17 x 25	766-103-00	766-203-00	33,99 €	25,00 €
18 x 25	766-104-00	766-204-00	33,99 €	25,00 €
19 x 25	766-105-00	766-205-00	33,99 €	25,00 €

REMATITAN "LITE" - Arcos em Ni Ti

Redondos



Cada arco
fica a
2,70€

Arcos Ni Ti Redondos, 10 Unid.	Superiores	Inferiores		
012	766-058-00	766-059-00	35,30 €	27,00 €
014	766-080-00	766-081-00	35,30 €	27,00 €
016	766-082-00	766-083-00	35,30 €	27,00 €
018	766-084-00	766-085-00	35,30 €	27,00 €

DENTAURUM - Cera Protectora e Escovas



- 124-305-01 - Cera Protectora, 50 caixinhas c/ 5 barrinhas cada ~~72,84 €~~ **49,00 €**
 163-300-00 - Escovas Ortodonticas Ortho-Brush, 10u ~~37,00 €~~ **27,00 €**

DENTAURUM - Posicionadores Elásticos



- 772-400-00 - Posicionadores de Elásticos Coloridos, 50u ~~16,83 €~~ **13,00 €**

DENTAURUM - Tubos de Stop



- 480-617-01 - Tubos fendidos 018 de stop, 100u ~~86,24 €~~ **64,00 €**
 480-618-01 - Tubos fendidos 022 de stop, 100u ~~86,24 €~~ **64,00 €**

DENTAURUM - Tubos Deslizantes



- 480-619-00 - Tubos Rectangulares Deslizantes Sup. Direito e Inf. Esquerdo, 10u ~~51,83 €~~ **39,00 €**
 480-620-00 - Tubos Rectangulares Deslizantes Sup. Esquerdo e Inf. Direito, 10u ~~51,83 €~~ **39,00 €**

DENTAURUM - Retentores Linguais

Retentores Linguais, para Caninos Inferiores



- 728-500-00 - Kit de Retentores Linguais, 20u ~~111,86 €~~ **80,00 €**
 728-501-00 - Comprimento 22mm, 5u ~~34,10 €~~ **27,00 €**
 728-502-00 - Comprimento 24mm, 5u ~~34,10 €~~ **27,00 €**
 728-503-00 - Comprimento 26mm, 5u ~~34,10 €~~ **27,00 €**
 728-504-00 - Comprimento 28mm, 5u ~~34,10 €~~ **27,00 €**
 728-505-00 - Comprimento 30mm, 5u ~~34,10 €~~ **27,00 €**

DENTAURUM - Arame para Retentores

Arame de Titânio, trançado



1. 528-000-02 - 3 arames; 0,5mm/2mt ~~74,33 €~~ **56,00 €**
 2. 530-000-00 - 6 arames; 0,25x0,73mm/10u x15cm ~~44,16 €~~ **35,00 €**

DENTAURUM - Elásticos intra-orais em **Látex**, caixas de 3000 unidades



Ref.	Força de tracção **	Ø Interior do anel	49,23 €	36,00 €	
772-113-01	Média 1,3 N (128 g)	3,2 mm / 1/8 inch	49,23 €	36,00 €	 6
772-114-01	Média 1,3 N (128 g)	4,8 mm / 3/16 inch	49,23 €	36,00 €	 7
772-116-01	Média 1,3 N (128 g)	6,4 mm / 1/4 inch	49,23 €	36,00 €	 8
772-123-01	Forte 1,8 N (184 g)	3,2 mm / 1/8 inch	49,23 €	36,00 €	 11
772-124-01	Forte 1,8 N (184 g)	4,8 mm / 3/16 inch	49,23 €	36,00 €	 12
772-125-01	Forte 1,8 N (184 g)	6,4 mm / 1/4 inch	49,23 €	36,00 €	 13

** As forças de tracção indicadas produzem-se ao triplicar, por estiramento, o diâmetro interior de cada anel.

DENTAFLUX - Elásticos Ortodônticos



Ligaduras Cinzentas - Ref. EL-N06 1040 ligaduras, 1saco	18,03 €	14,00 €
Ligaduras Sortido - Ref. EL-N00 1040 ligaduras, 1saco	18,03 €	14,00 €
Ligaduras Transparentes - Ref. EL-N27 1040 ligaduras, 1saco	18,03 €	14,00 €

DENTAURUM - Separadores Radiopacos

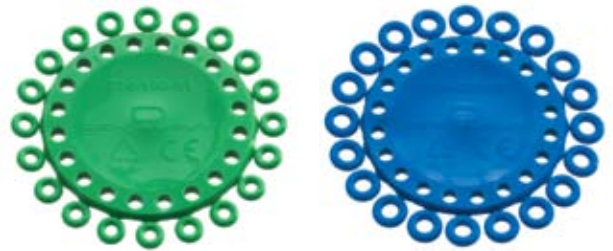

774-100-01 - Separadores para dentes Anteriores, Verdes, 1000u	34,58 €	26,00 €
774-200-01 - Separadores para dentes Posteriores, Azuis, 1000u	34,58 €	26,00 €

DENTAURUM - Ligaduras Metálicas

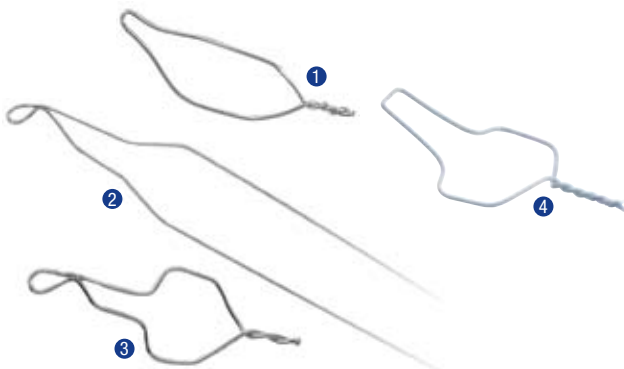

1. 751-000-00 - Ligaduras Metálicas, 1000u	55,00 €	40,00 €
2. 751-003-00 - Ligaduras Metálicas Kobayashi Longas, 100u	21,00 €	16,00 €
3. 751-004-00 - Ligaduras Metálicas Kobayashi Curtas, 100u	32,17 €	25,00 €
4. 768-036-00 - Ligaduras Metálicas Brancas, 100u	50,20 €	39,00 €

ASA DENTAL - Aplicadores de Ligaduras



1. Refª 1350-1 - Aplicador de Ligaduras Elásticas Ortodônticas, 1u	14,00 €	11,00 €
2. Refª 1350-2 - Aplicador de Ligaduras Elásticas Ortodônticas, 1u	14,00 €	11,00 €

DENTAURUM - Alicates *EQ Line* + Alicates de Corte *Premium*



- | | | |
|--|--------------------|---------|
| 1. 045-000-00 - Alicates Angle/Tweed, p/ arcos até 0,56 x 0,70mm, 1u | 74,10 € | 58,00 € |
| 2. 045-001-00 - Alicates Tweed p/ formar asas, arames até 0,5mm, 1u | 74,10 € | 58,00 € |
| 3. 045-002-00 - Alicates Angle p/ dobrar arames até 0,7mm, 1u | 74,10 € | 58,00 € |
| 4. 045-003-00 - Alicates Weingart Universal, arames até 0,5mm, 1u | 74,10 € | 58,00 € |



- | | | |
|---|--------------------|---------|
| 5. 045-004-00 - Alicates Oliver/Jones p/ remover bandas, 1u | 74,10 € | 58,00 € |
| 6. 045-005-00 - Alicates p/ remover brackets, 1u | 74,10 € | 58,00 € |
| 7. 045-006-00 - Alicates How, 1u | 74,10 € | 58,00 € |
| 8. 045-007-00 - Alicates Aderer Mini, arames até 0,7mm, 1u | 74,10 € | 58,00 € |



- | | | |
|--|--------------------|---------|
| 9. 045-008-00 - Alicates Aderer Médio, arames até 0,9mm, 1u | 74,10 € | 58,00 € |
| 10. 045-009-00 - Alicates Light Wire tipo Jarabak, até 0,5mm, 1u | 74,10 € | 58,00 € |
| 11. 045-010-00 - Alicates Nance p/ formar asas, arames até 0,7mm, 1u | 74,10 € | 58,00 € |
| 12. 045-011-00 - Alicates Young p/ formar asas até 0,7mm, 1u | 74,10 € | 58,00 € |

13



- | | | |
|--|--------------------|---------|
| 13. 045-012-00 - Alicates Meia Cana Médio, arames até 0,7mm, 1u | 74,10 € | 58,00 € |
| 14. 045-013-00 - Alicates Meia Cana Maxi, arames até 0,8mm, 1u | 74,10 € | 58,00 € |
| 15. 045-014-00 - Alicates Meia Cana Ruhland Magnum, arames até 1,1mm, 1u | 74,10 € | 58,00 € |
| 16. 045-015-00 - Alicates Adams Médio, arames até 0,7mm, 1u | 74,10 € | 58,00 € |

13



- | | | |
|---|--------------------|---------|
| 17. 045-016-00 - Alicates Adams Maxi, de 2 bicos piramidais, arames até 0,8mm, 1u | 74,10 € | 58,00 € |
| 18. 045-017-00 - Alicates Adams Maxi, c/ 1 bico piramidal e 1 bico cônico, arames até 0,8mm, 1u | 74,10 € | 58,00 € |
| 19. 045-018-00 - Alicates de Bicos Planos, arames até 0,8mm, 1u | 74,10 € | 58,00 € |
| 20. 045-019-00 - Alicates Universal Maxi, arames até 0,7mm, 1u | 74,10 € | 58,00 € |



- | | | |
|---|---------------------|----------|
| 21. 045-020-00 - Alicates Aderer X-Mini, arames até 0,8mm, 1u | 74,10 € | 58,00 € |
| 22. 003-700-00 - Alicates de Corte Distal, arames até 0,56 x 0,70mm, 1u | 188,80 € | 150,00 € |
| 23. 016-153-00 - Alicates de Corte Lateral, arames até 0,7mm, 1u | 199,89 € | 158,00 € |

- | | | |
|---|--------------------|---------|
| 055-201-00 - Óleo lubrificante para conservação de Alicates, 50ml | 17,52 € | 13,00 € |
|---|--------------------|---------|

DENTAURUM - Parafusos Rectos/Angulados HYRAX®

hyrax®



Mini - 7mm, Rectos, Ref. 602-800-30, 10u ~~228,27 €~~ 177,00 €
 Médio - 10mm, Rectos, Ref. 602-808-30, 10u ~~228,27 €~~ 177,00 €
 Maxi - 12mm, Rectos, Ref. 602-811-30, 10u ~~228,27 €~~ 177,00 €

Mini - 7mm, Ref.602-801-30 (angulado), 10 u ~~228,27 €~~ 177,00 €
 Médio - 10mm, Ref.602-840-30 (angulado), 10 u ~~228,27 €~~ 177,00 €
 Maxi - 12mm, Ref.602-812-30 (angulado), 10 u ~~228,27 €~~ 177,00 €

DENTAURUM - Parafusos Rectos/Angulados HYRAX® CLICK

hyrax® **click**

Recomendado para todos os casos, particularmente os mais difíceis!

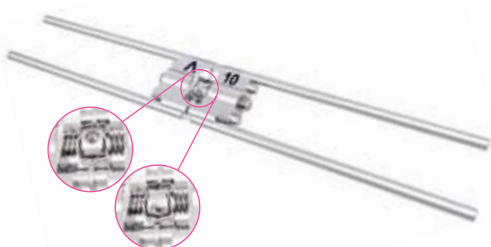

Mini - 7mm, Rectos, Ref.602-830-30, 10u ~~299,00 €~~ 199,00 €
 Médio - 10mm, Rectos, Ref.602-832-30, 10u ~~299,00 €~~ 199,00 €
 Maxi - 12mm, Rectos, Ref.602-834-30, 10u ~~299,00 €~~ 199,00 €

Mini - 7mm, Ref.602-831-30 (angulado), 10 u ~~299,00 €~~ 199,00 €
 Médio - 10mm, Ref.602-833-30 (angulado), 10 u ~~299,00 €~~ 199,00 €
 Maxi - 12mm, Ref.602-835-30 (angulado), 10 u ~~299,00 €~~ 199,00 €

DM CEOSA e HAGER - Abre Bocas



1. DM CEOSA Ref® 4193-01 - Abre bocas, 2 unidades ~~28,00 €~~ 19,00 €
 2. Spandex - Abre bocas, 2 unidades ~~15,81 €~~ 11,00 €

DENTAURUM - Orthobox Maxi / Mini

Caixas para Aparelhos



Orthobox Maxi - Saco 10 u, cores disponíveis: Azul, Rosa, Amarelo, Laranja, Verde, Preto e Branco-marmoreado ~~13,00 €~~ 10,00 €

Orthobox Mini - Saco 10 u, cores disponíveis: Azul, Rosa, Amarelo, Laranja e Verde Néon ~~11,42 €~~ 9,00 €

163-805-01 - Bola de Futebol, 10u ~~44,24 €~~ 27,00 €

DENTAURUM - Sistemas Herbst

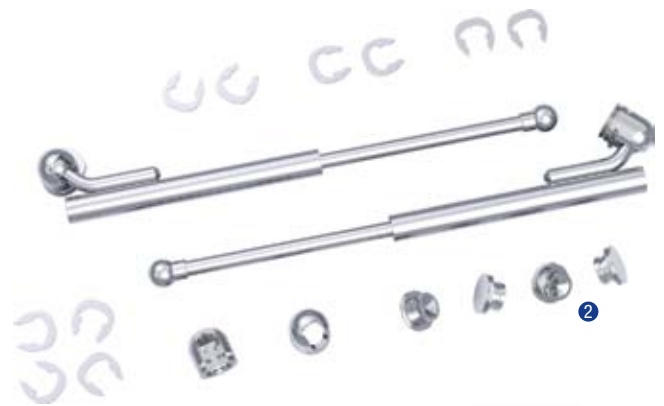

- | | | |
|--|--------------------|---------|
| 1. Ref. 607-108-00 - Sistema Herbst II, Kit | 82,62 € | 66,00 € |
| 2. Ref. 607-115-00 - Sistema Herbst IV, Kit | 85,00 € | 68,00 € |
| 3. Ref. 607-120-00 - Sistema Herbst I, Kit | 68,83 € | 55,00 € |
| 4. Ref. 607-123-10 - Chave Hexagonal para Herbst, 1u | 4,88 € | 3,90 € |

15

15

DENTAURUM - Sistemas SUS

SUS - SABBAGH UNIVERSAL SPRING

O SUS é um elemento telescópico com mola, que permite uma aplicação inter-maxilar universal. Exerce forças constantes, essencialmente horizontais, que se desenvolvem com a boca fechada. Em consequência o SUS preserva a ATM, contribuindo para evitar extrações e Cirurgias.

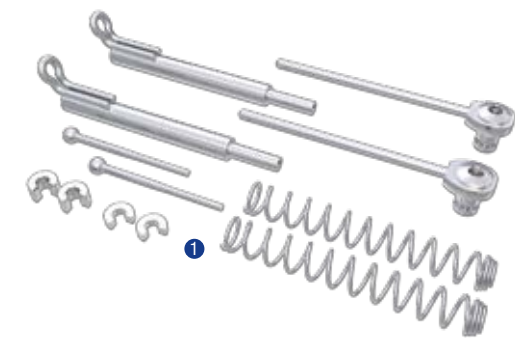

- | | | |
|---|---------------------|---------|
| 1. Ref. 607-145-01 - Sistema SUS², Kit | 109,80 € | 87,00 € |
| 2. Ref. 607-160-00 - Sistema SUS³, Kit Iniciação | 126,50 € | 95,00 € |
| 3. Ref. 607-165-00 - Sistema SUS³, Kit | 109,80 € | 87,00 € |
| 4. Ref. 607-144-00 - Chave Hexagonal para SUS, 1u | 17,00 € | 13,00 € |

DENTAURUM - Dinamómetros de Esfera



- | | | |
|-------------------------------|---------------------|----------|
| 1. 040-711-00, de 25g a 250g | 318,10 € | 240,00 € |
| 2. 040-712-00, de 50g a 500g | 617,01 € | 430,00 € |
| 3. 040-713-00, de 100g a 1000 | 617,01 € | 430,00 € |

DENTAURUM - Adaptadores para Bandas



- | | | |
|---|--------------------|---------|
| 1. Ref. 024-300-00 - Adaptador (Merchon) Metálico, 1u | 54,65 € | 35,00 € |
| 2. Ref. 026-355-00 - Adaptador Plástico, 1u | 32,04 € | 25,00 € |

HAGER - Brindes para Crianças



- | | | |
|---|--------------------|---------|
| Brinquedos Sortidos - Refª 605690, 150u | 23,90 € | 19,00 € |
| Animais do Zoo - Refª 605693, 100u | 25,65 € | 20,00 € |
| Animais da Quinta - Refª 605692, 100u | 25,65 € | 20,00 € |
| Bolas Saltitonas - Refª 605696, 100u | 34,98 € | 26,00 € |
| Arcas do Tesouro - Refª 605699, 100u | 30,85 € | 23,00 € |

Início da Promoção: 15 de Fevereiro de 2025. A Lisdente reserva-se o direito de modificar, anular ou prolongar esta campanha sem aviso prévio. Os nossos clientes têm o direito de aceder, rectificar ou cancelar os dados que sobre eles constam na nossa base de dados.

Estas revistas promocionais são-lhe enviadas porque cedeu voluntariamente à Lisdente o seu endereço por altura da sua inscrição como Cliente, para receber encomendas, informações, promoções e/ou documentação diversa. Para propor qualquer alteração que ache importante aos seus dados, por favor envie-nos um e-mail para: info@lisdente.pt

Para deixar de receber as nossas promoções em papel e/ou e-mail, por favor envie-nos um e-mail para: info@lisdente.pt com o assunto "Remove"

Para receber uma cópia do nosso Procedimento Interno sobre o novo Regulamento Geral de Proteção de Dados, por favor envie-nos o seu pedido para: info@lisdente.pt



Lisdente, lda.

www.lisdente.pt

Lisdente Lisboa

Praça Ilha do Faial, Nº7-C
1000-168 Lisboa
Tel: 218 110 300 (Chamada para a rede fixa nacional)
info@lisdente.pt

Lisdente Coimbra

R. Cidade de Olivença, 11, Edif. Topázio, Sala 205
3000-306 Coimbra
Tel: 239 834 342 (Chamada para a rede fixa nacional)
lidentecoimbra@hotmail.com